

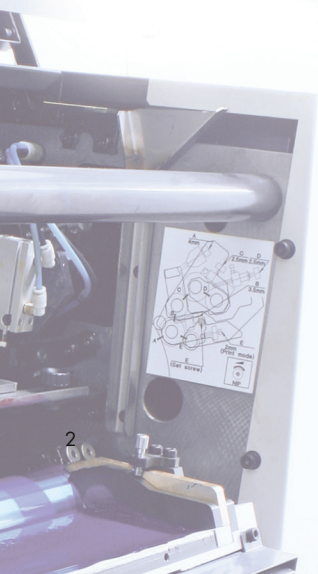

TOPJOB[®] S

Sistemas de Bornes Montados em Trilho

WAGO[®]
INNOVATIVE CONNECTIONS

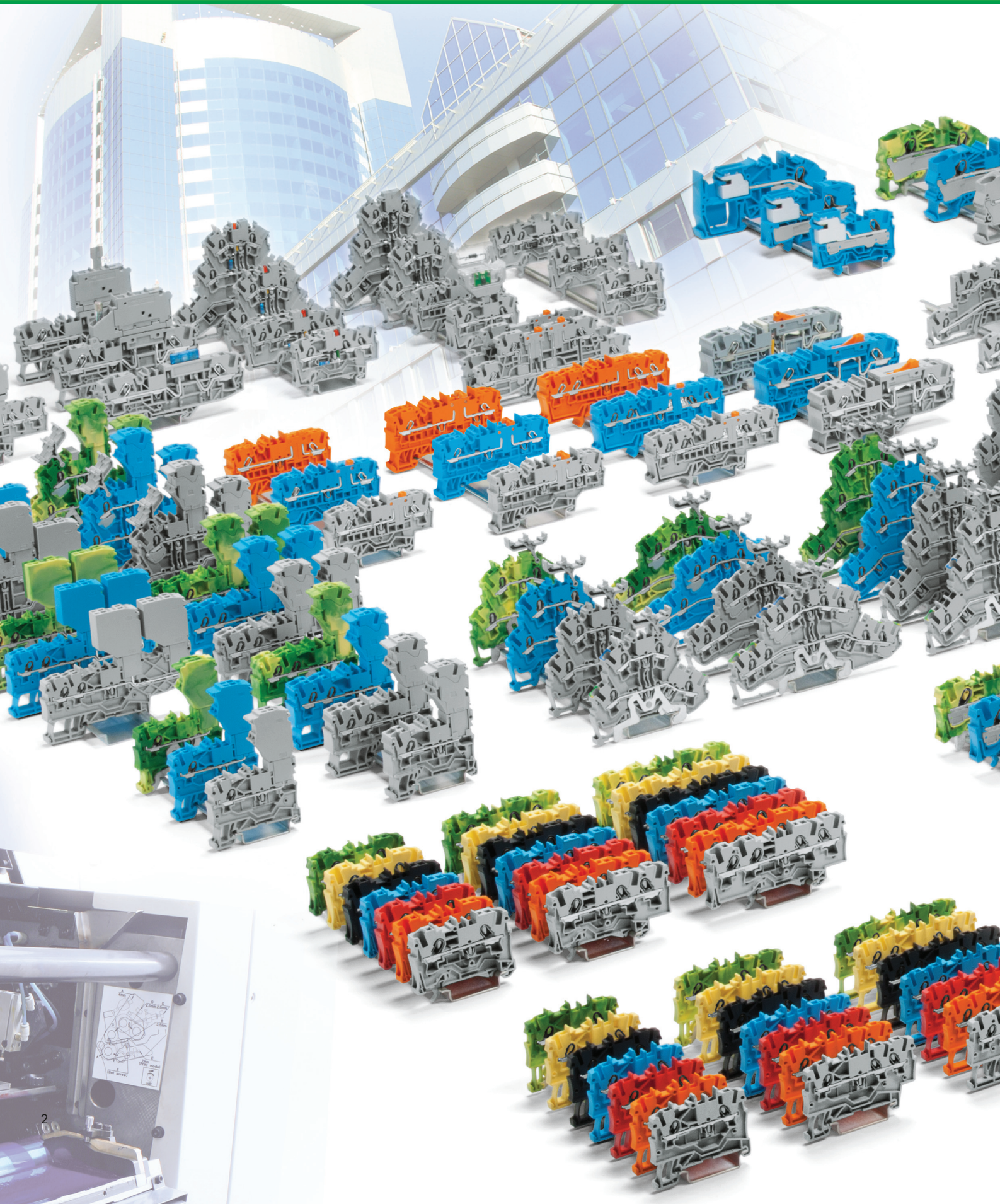

O Maior Portfólio para Aplicações Industriais, Aplicações Prediais e Aplicações de Transporte

- A maior variedade de tamanhos de fios e cabos:
0,14–95 mm² (AWG 4/0–24)
- Inúmeros tipos bornes de passagem e bornes
com funções especiais
- Conecta todos os tipos de fios e cabos

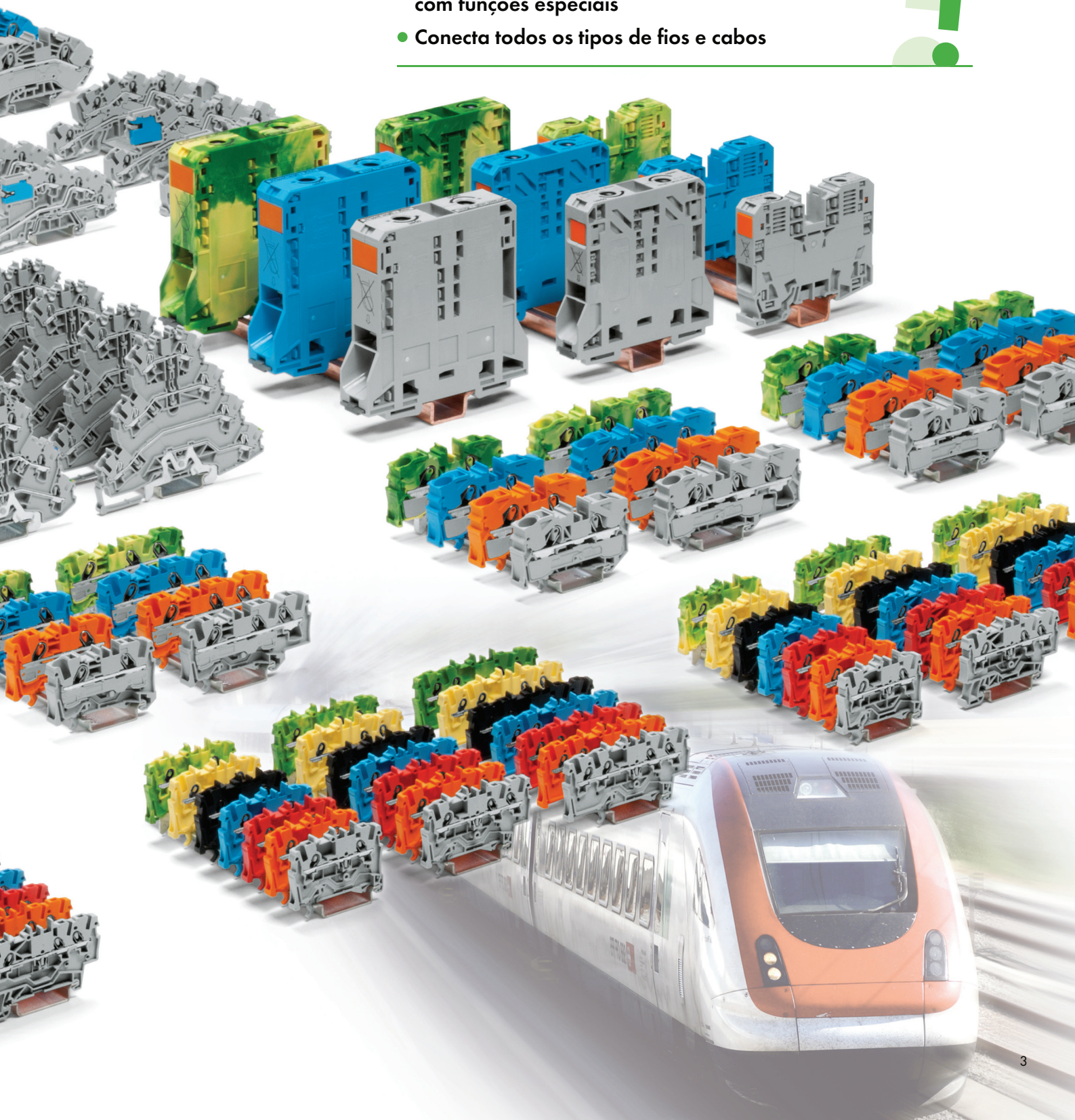

TOPJOB® S – À Prova de WAGO – A Tecnologia

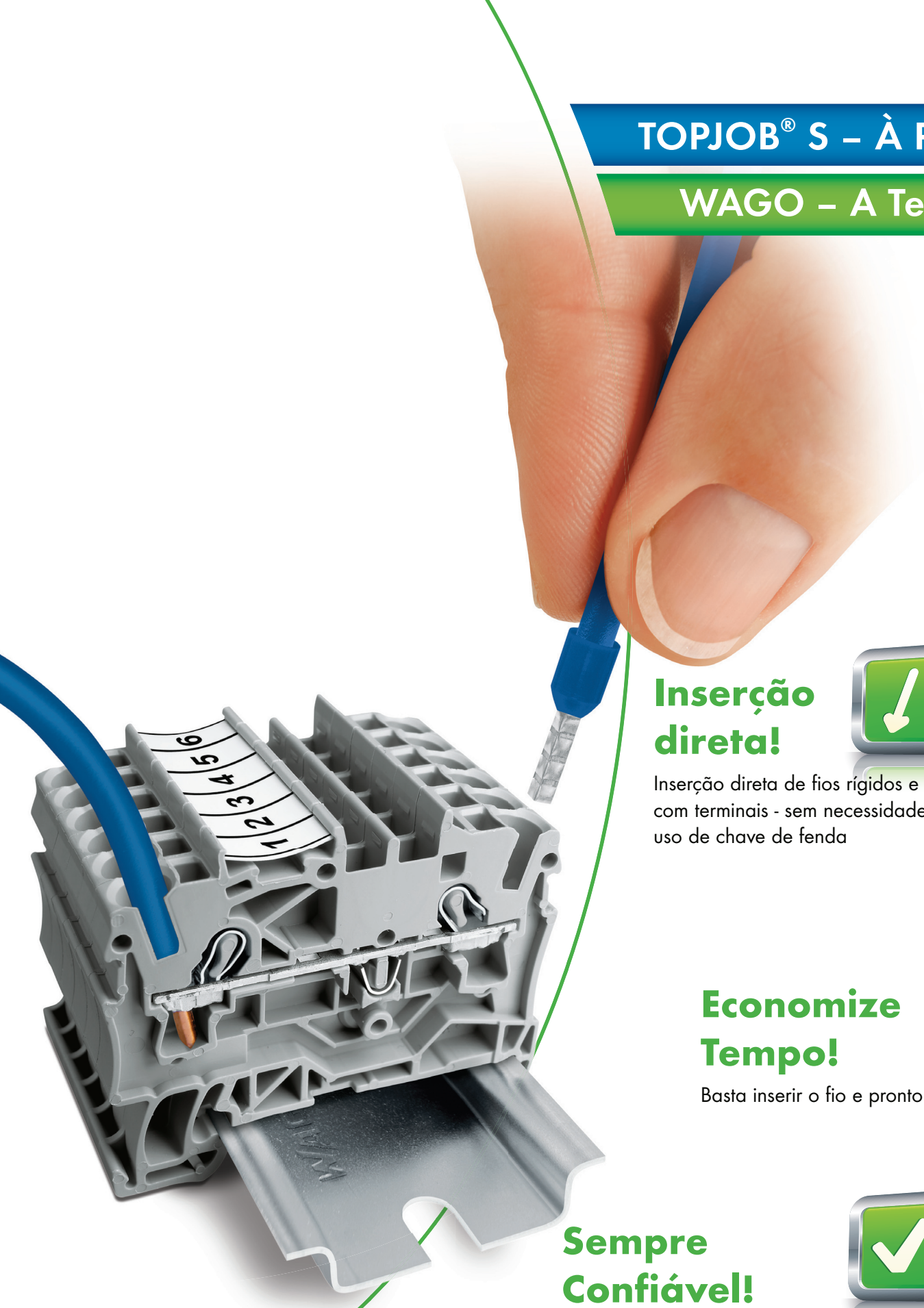

Inserção direta!



Inserção direta de fios rígidos e fios com terminais - sem necessidade de uso de chave de fenda

Economize Tempo!



Basta inserir o fio e pronto

Sempre Confiável!



Os bornes TOPJOB® S suportam a corrente máxima nominal do fio ou cabo conectado - Exemplo: Ao usar um borne para fios e cabos de 2,5 mm² (AWG 14), um fio ou cabo de 4 mm² (AWG 12) sem terminal, poderá ser colocado com 32 A!

Vibração, Rápido e Sem Necessidade de Manutenção de Conexão Por Pressão à Mola

Confiabilidade Total

Por décadas, a WAGO tem fornecido componentes à prova de vibrações, que apresentam a comprovada tecnologia de conexão por pressão à mola, para aplicações críticas como ferrovias, transporte terrestre e marítimo. Nossas conexões por mola TOPJOB® S oferecem também os mais altos níveis de estabilidade a longo prazo.

O Que Isto Significa Para Você?

Máxima confiabilidade sem manutenções frequentes.

TOPJOB® S simplifica o sistema de conexão:

A inovadora conexão CAGE CLAMP® S oferece a fácil inserção de todos os tipos de fios e cabos!

Escolha o tipo: rígido, semirrígido, flexível ou com terminal!

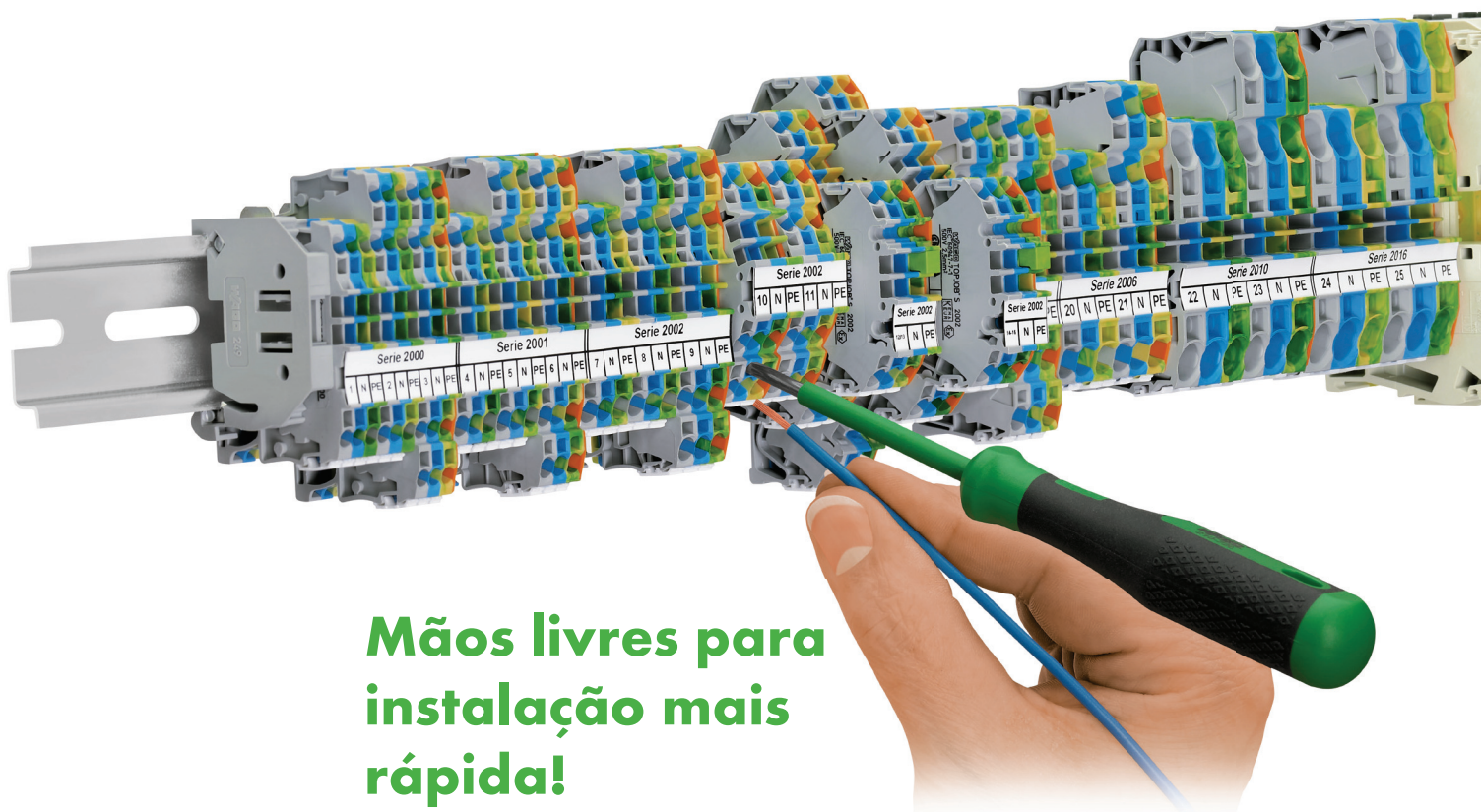

**Mãos livres para
instalação mais
rápida!**

- CAGE CLAMP® S para todos os tipos de fios e cabos
- Inserção direta de fios e cabos rígidos ou com terminal
- A chave de fenda é presa, travando a mola aberta, enquanto o cabo é inserido.

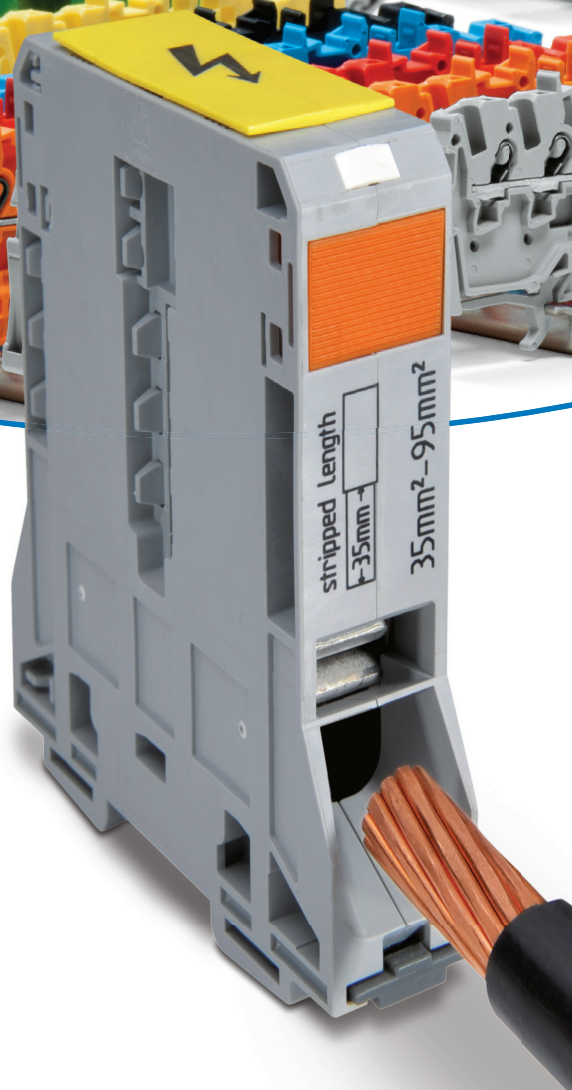

O menor, o maior e sempre o borne ideal

O menor – Apenas 3,5 mm de largura

Bornes reduzidos aumentam o espaço livre no painel.

Até 1,5 mm² (AWG 16) em 18A!

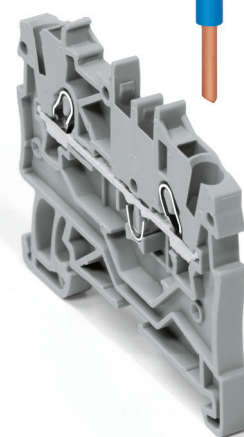

O maior – Até 95 mm² (AWG 4/0)

Inserção de fios e cabos com apenas um giro:

- 35 mm² (AWG 8-2) 1000 V/125 A
600 V/115 A UR CSA
- 50 mm² ((AWG 8-2/0) 1000 V/150 A
600 V/150 A UR CSA
- 95 mm² (AWG 4-4/0) 1000 V/232 A
600 V UR CSA
- 200 A UR
210 A CSA

Intermediários – Bornes de apenas 4,2 mm de largura para fios e cabos com diâmetro de 2,5 mm² (AWG 14)!

- A maior variedade de bornes com conexão à mola da indústria
- Para fios e cabos com diâmetro de 0,14–95 mm² (AWG 4/0–24)
- Fios e cabos de 2,5 mm² (AWG 14) em bornes de apenas 4,2 mm de largura

Padrão WAGO – o sistema de identificação

mais rápido e mais eficiente

- Identificação contínua com uso de WMB-Inline ou fita Marking Strip
 - Até três linhas de identificação clara com marking strips
 - Identificador WMB inline, versátil e destacável pode ser usado em todos andares de identificação
 - Fitas para impressão através da impressora portátil DYMO 3M PL300 – para identificação profissional, em campo, com ou sem software
- As fitas de identificação contínua se encaixam em bornes de diferentes tamanhos
 - Economia de tempo significativa e fácil visualização via identificação multi-linhas
 - Reduz os custos com identificações

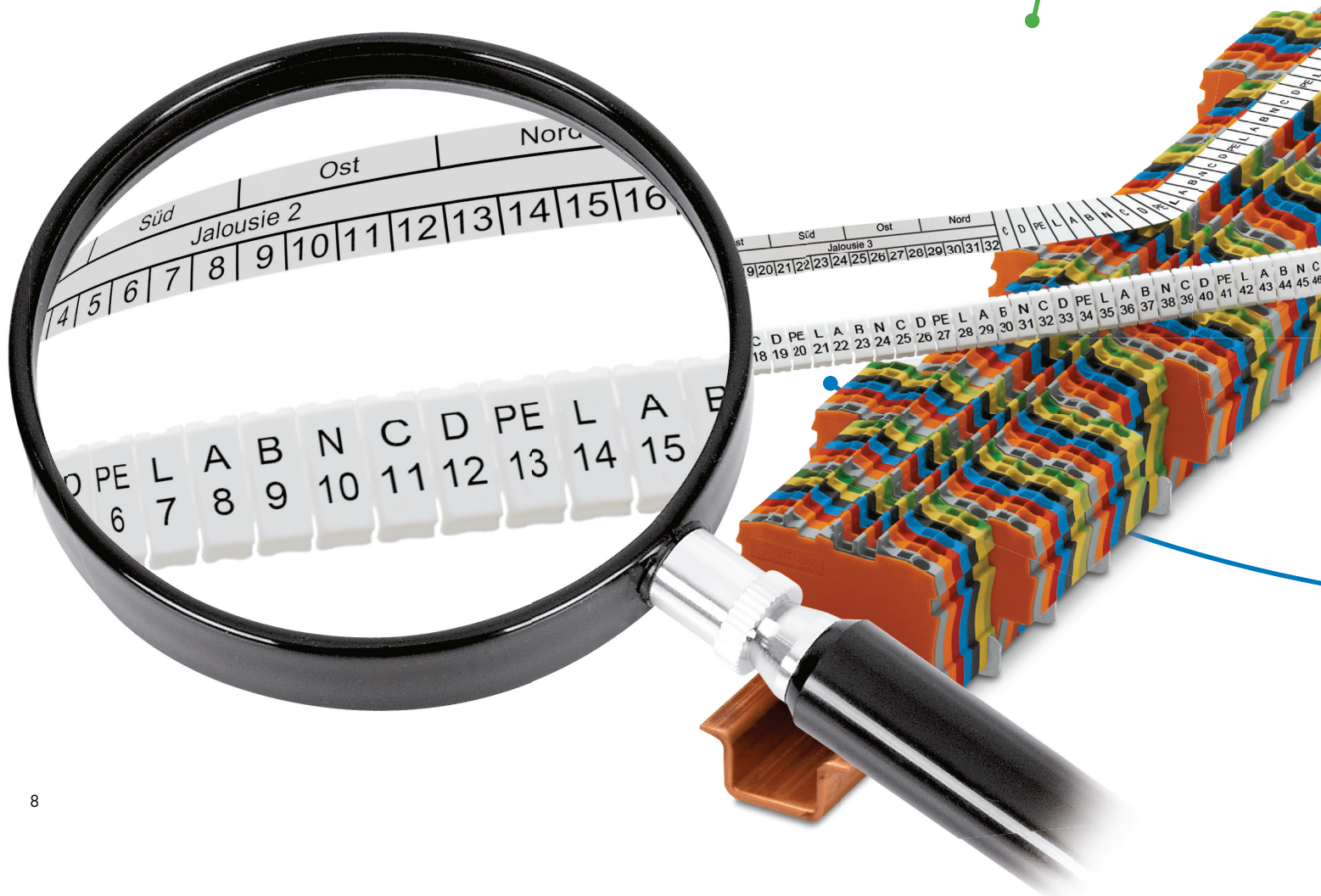

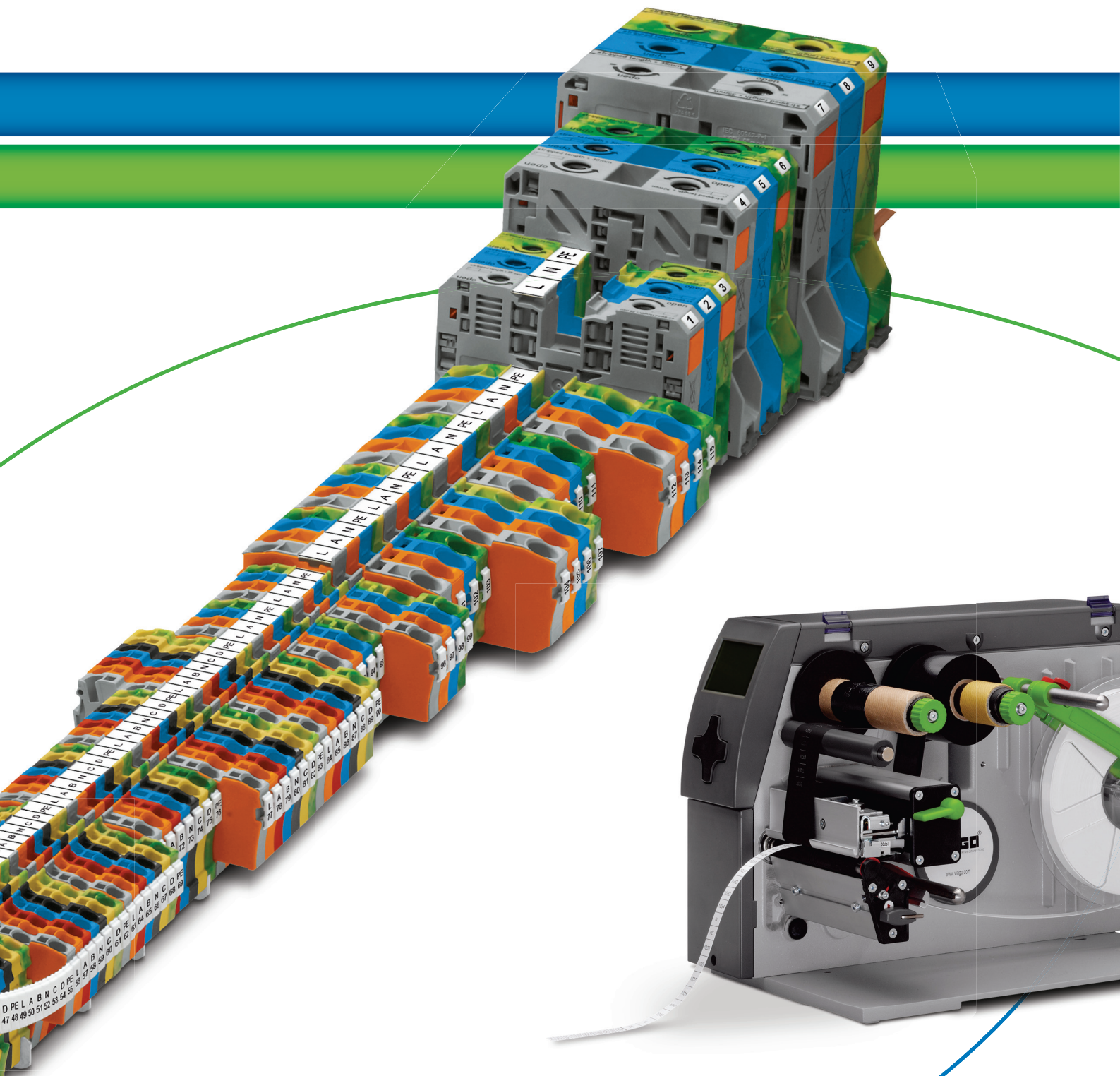

Sistema de Jumpers TOPJOB® S

Pronto para solucionar qualquer tipo de ligação

A diversidade de Jumpers da WAGO oferece as maiores possibilidades e facilidades:

Jumpers com multivias podem ser personalizados para atender necessidades específicas. Personalize os Jumpers, simplesmente quebrando as abas de contato individuais!

Precisa multiplicar o potencial em uma régua de bornes? Com nossos Jumpers adjacentes para ligação contínua isto é possível – sem problemas ou limites!

Nossos Jumpers **step-down** conectam facilmente condutores de tamanhos diferentes.

Ao usar Jumpers com fios e cabos de inserção direta, os contatos do Jumper podem ser conectados em diferentes espaçamentos e alturas de acordo com suas necessidades específicas.

Os Jumpers com deslocamento permitem a acomodação de diferentes potenciais em uma única fenda ao

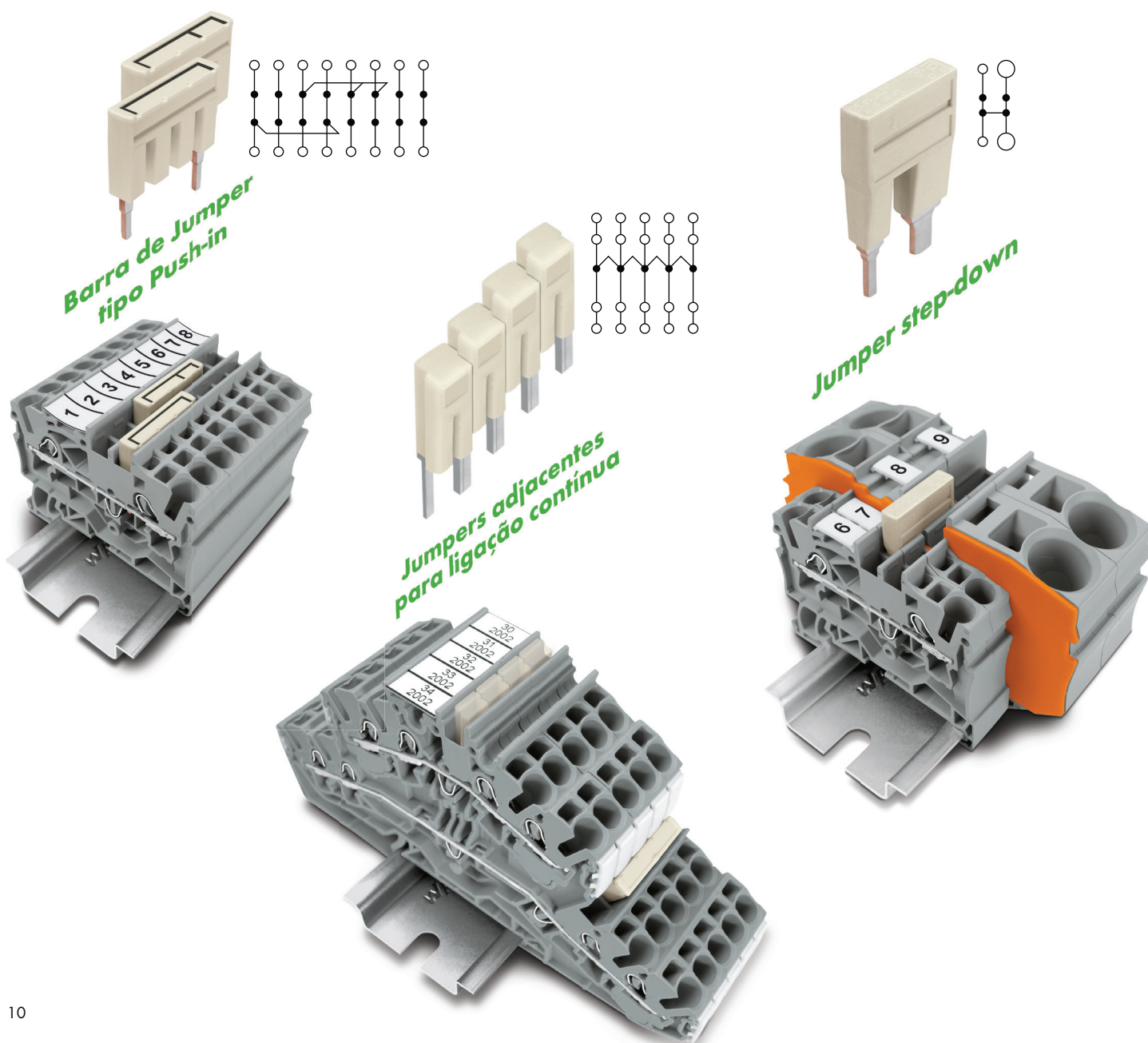

lado de outra. Jumpers multi-vias com sistema push-in podem ser personalizados para atender necessidades específicas.

A solução perfeita para bornes de vários andares: **Jumpers verticais** conectam facilmente dois ou três andares.

- Sistema de Jumpers para as mais diversas aplicações
- Possível customização de Jumpers
- Design simples e fácil de usar

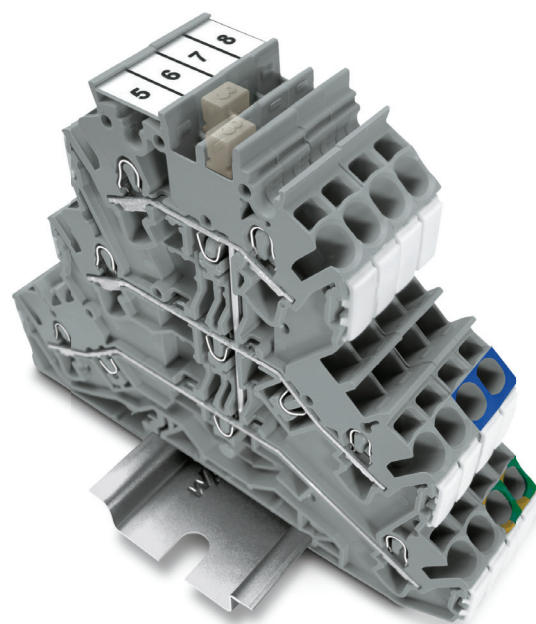
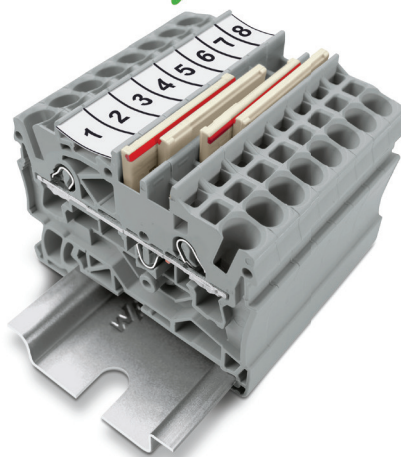
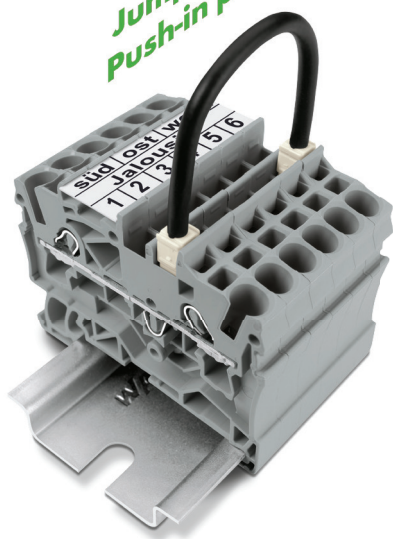
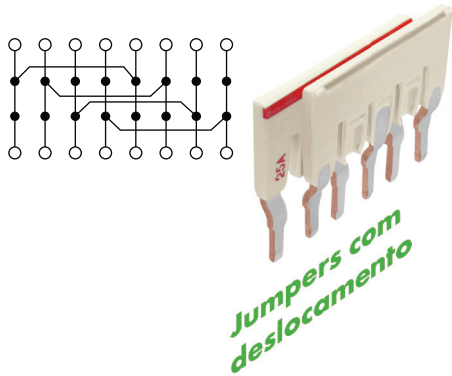
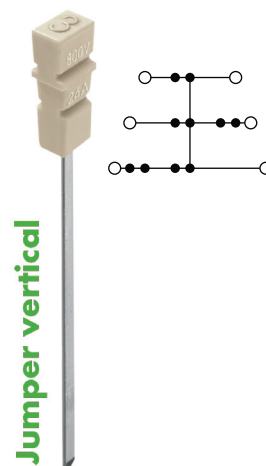
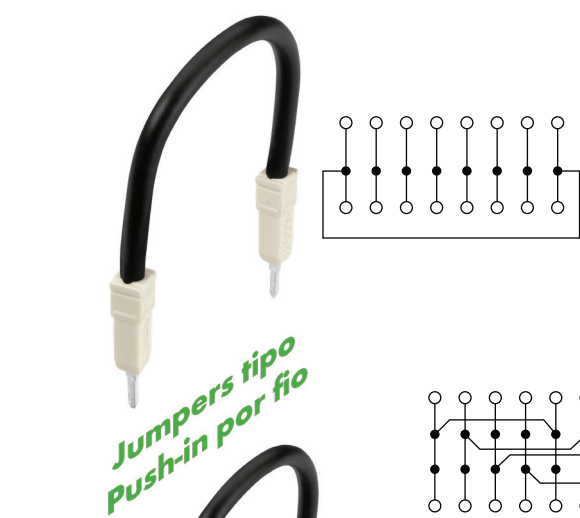

Bornes plugáveis montados em trilho para sistemas de conectores pré-montados

As unidades pré-montadas são:

- Fáceis de testar antes da montagem
- Bornes disponíveis em duas larguras: 3,5 mm, fios e cabos com até 1,5 mm² (AWG 16) e 5,2 mm, para fios e cabos com até 4 mm² (AWG 12)
- Proteção contra contato acidental
- A codificação mecânica protege contra erros de conexão
- Permite a rápida substituição de conjuntos funcionais, se necessário
- Identificação clara para conexões rápidas e confiáveis

O mesmo perfil torna o X-COM[®] S e o TOPJOB[®] S compatíveis para:

- Jumpeamento
- Identificação

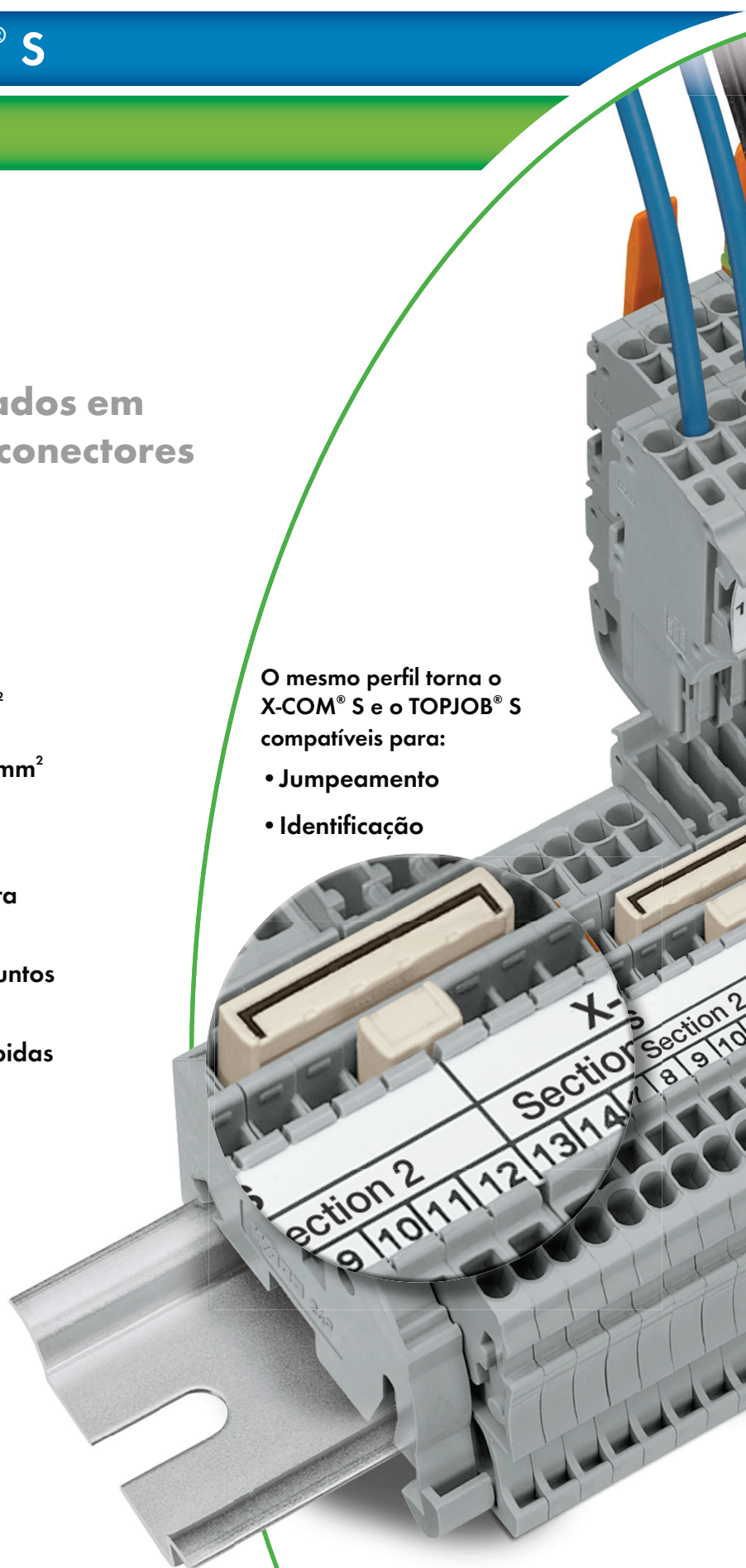

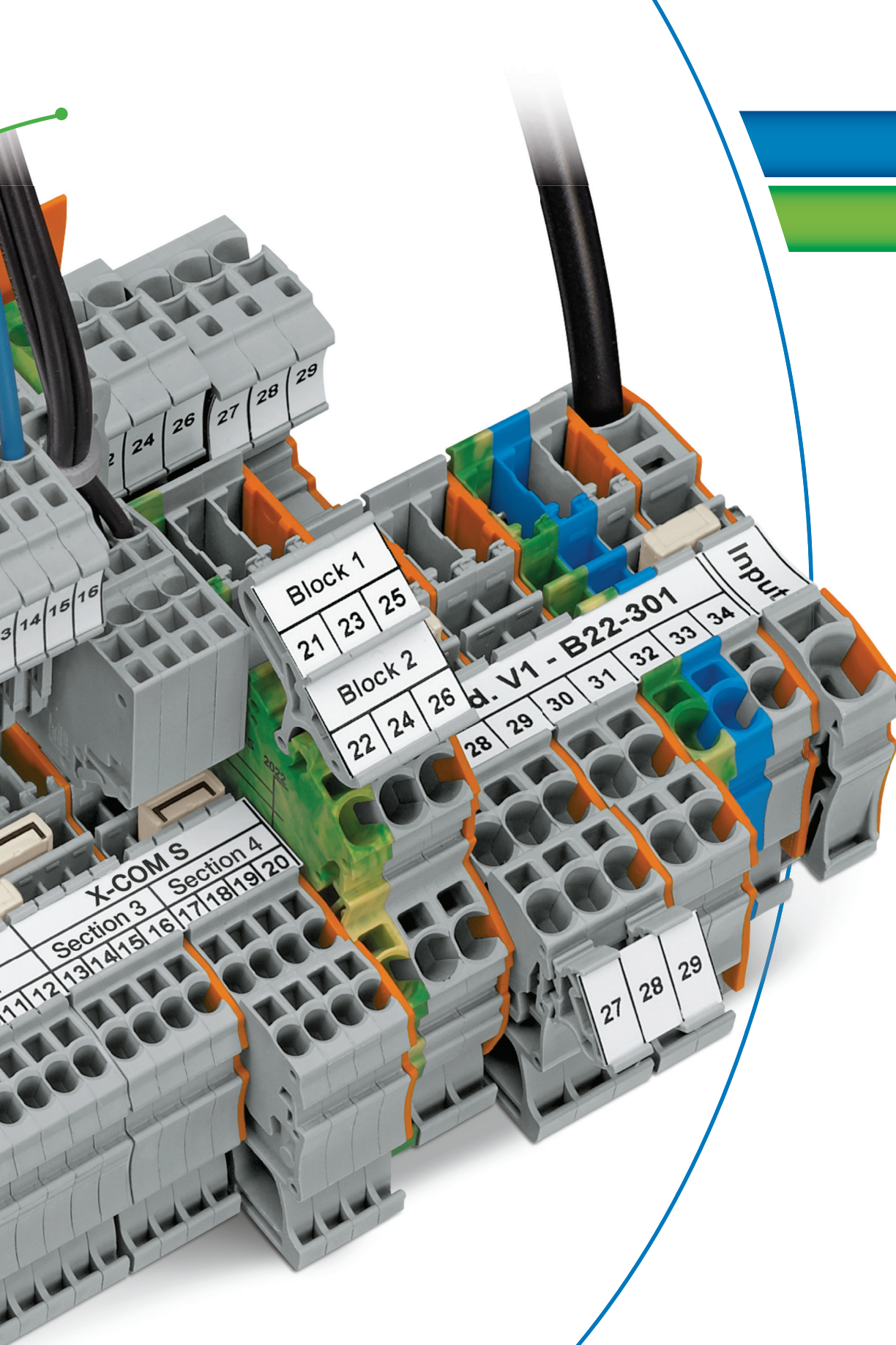

- A codificação oferece segurança adicional
- Melhor custo-benefício: unidades pré-montadas e testadas
- Proteção contra contato acidental em ambos os lados

TOPJOB® S é plugável:

com bornes X-COM® S e X-COM® S MINI

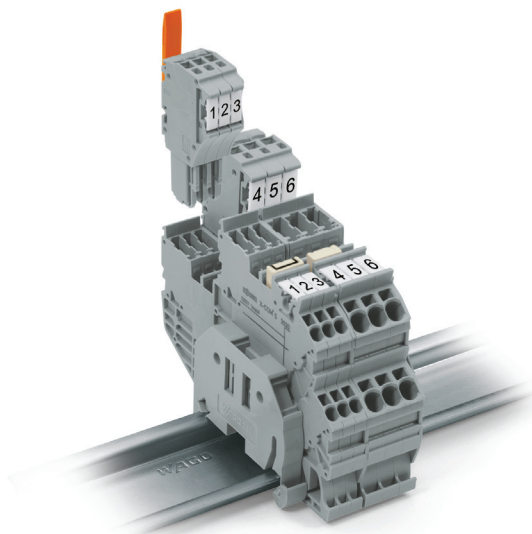

Economize o dobro de espaço com:

- Bornes X-COM® S MINI (3,5 mm de largura) e
- Bornes de dois andares

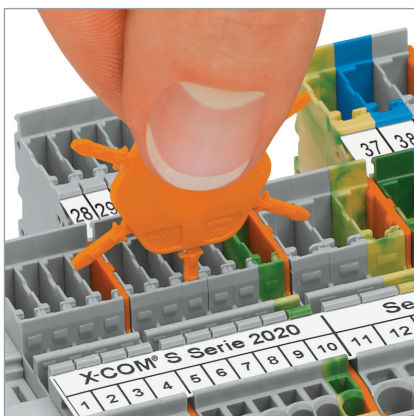

Fácil codificação: Insira o pino na fenda correspondente e torça-o.

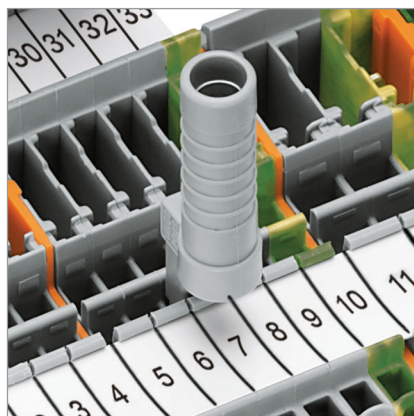

Adaptador de plug teste para plug de 4 mm - adequados também para bornes X-COM® S MINI.

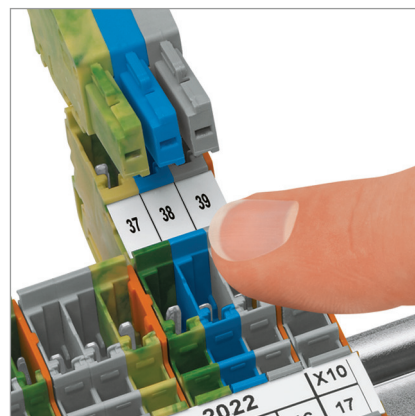

Bornes macho e fêmea são protegidos contra o contato acidental.

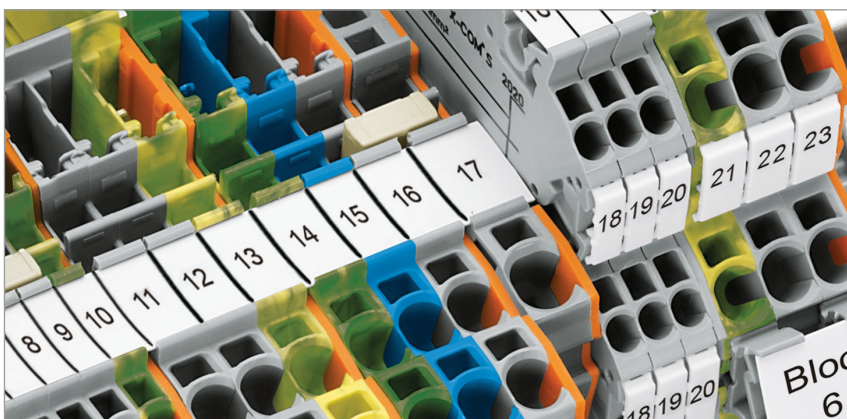

Jumpers TOPJOB® S interligam os bornes X-COM® S. Uma placa separadora oferece a conexão aos bornes TOPJOB® S.

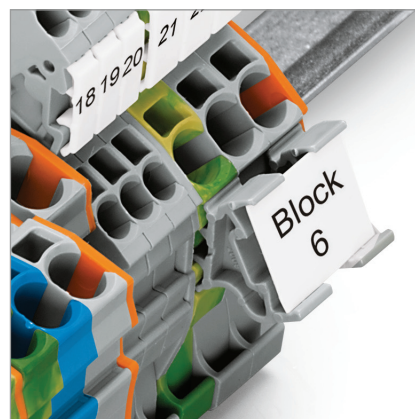

O adaptador de encaixe é um opcional de identificação.

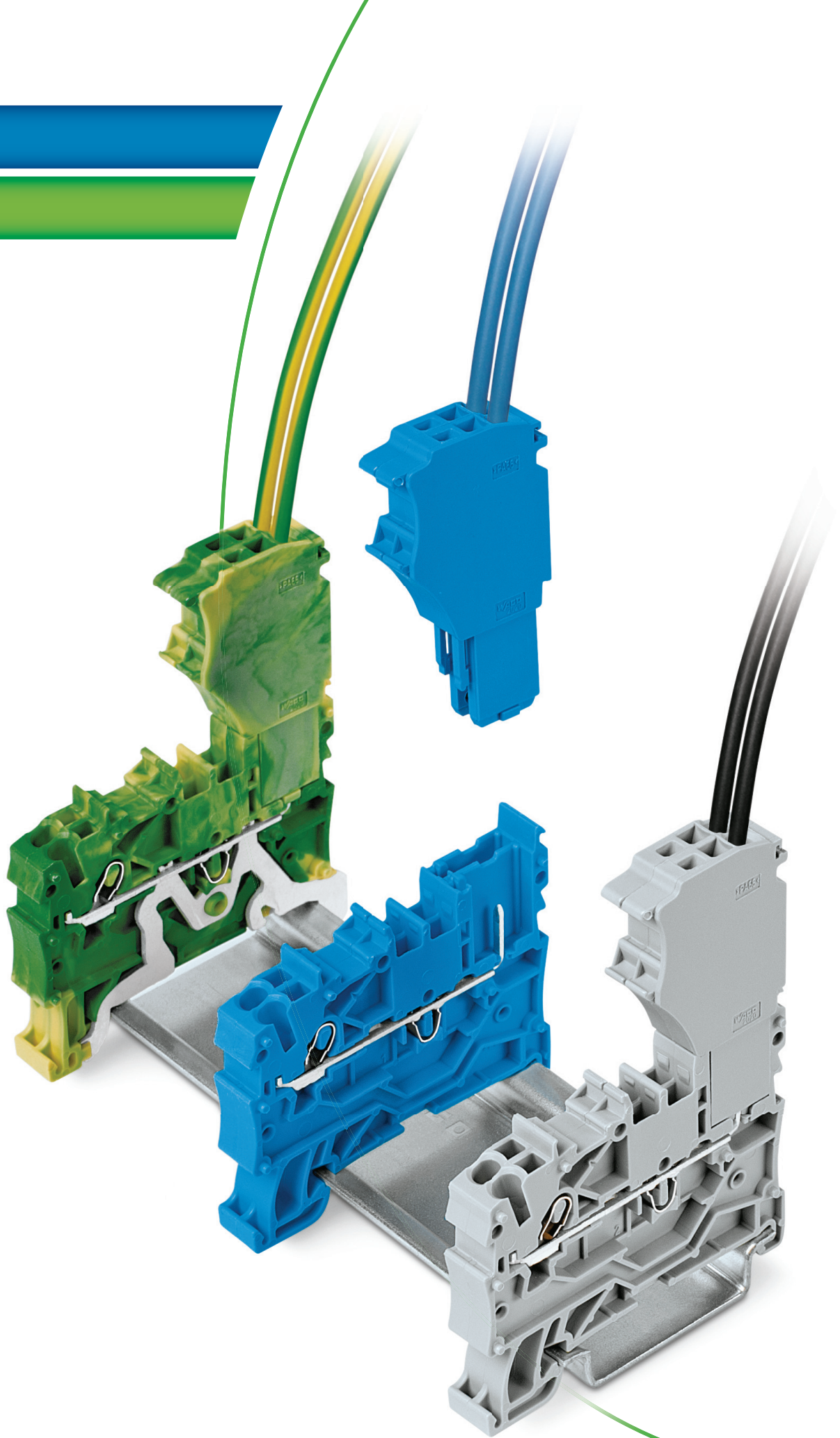

Ampla variedade de bornes para aplicações especiais

Bornes seccionáveis

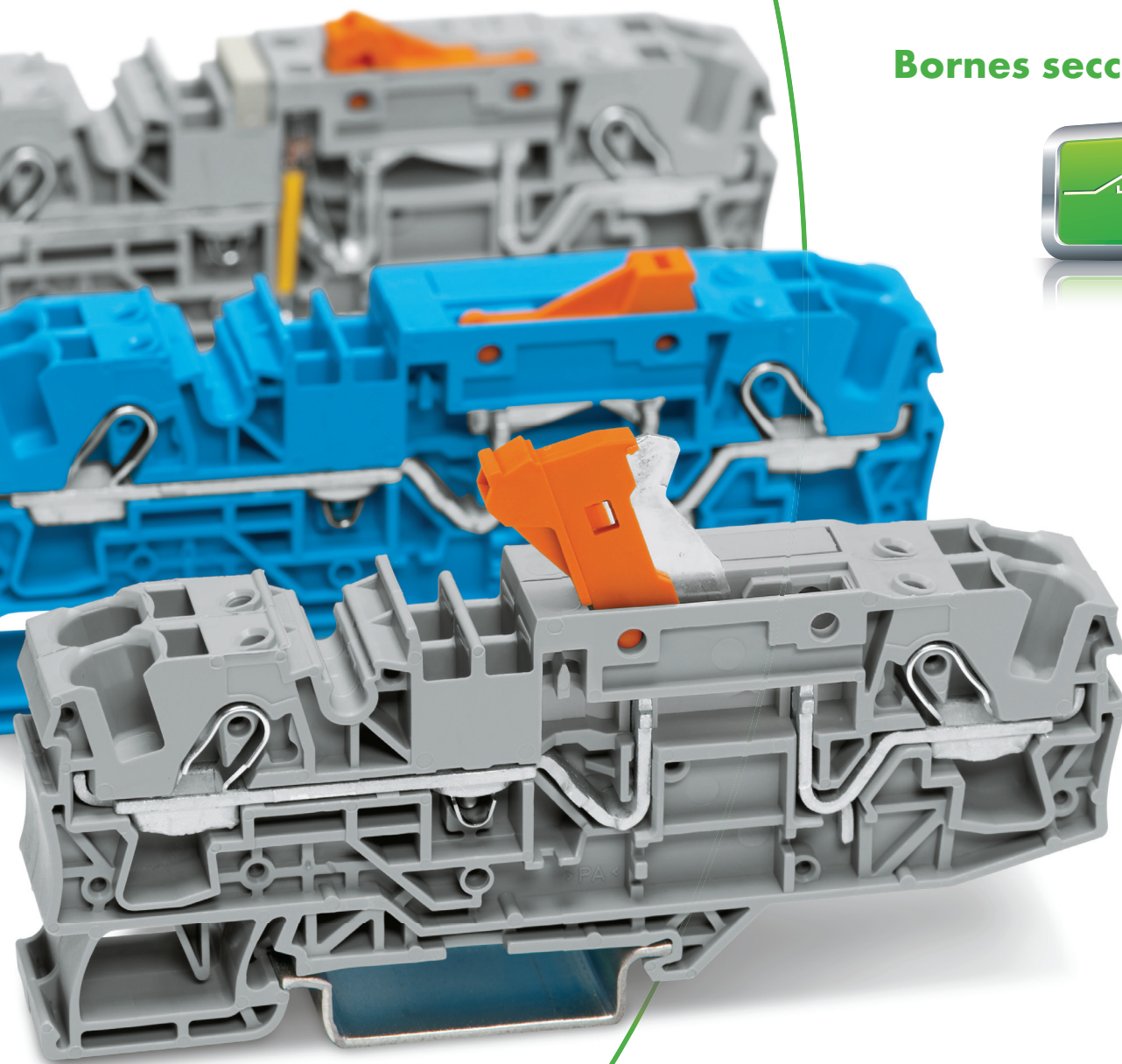

- Montagem de bornes simples e rápida
- Ampla variedade de bornes
- Borne seccionável para até 1.000 V (p.ex., para aplicações com células fotovoltaicas)

Plugs com componentes para montagens diversas

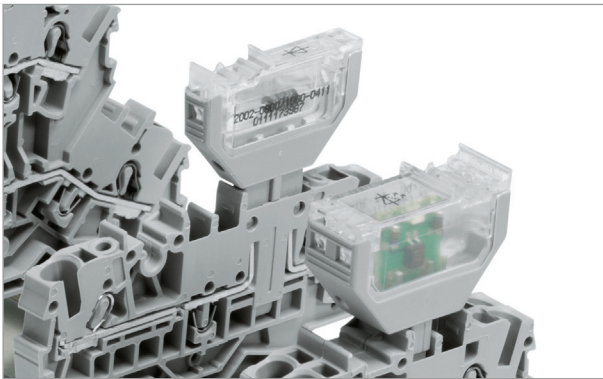

Bornes fusível

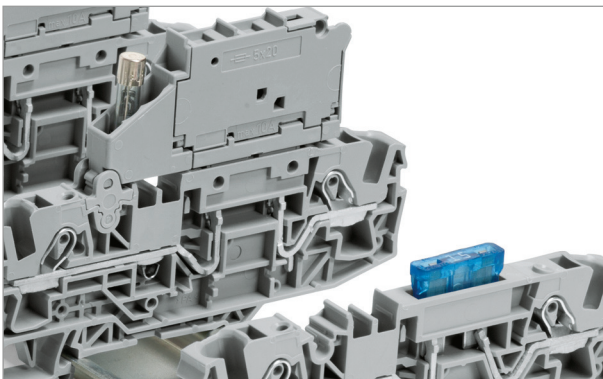

Bornes com Diodo e LED

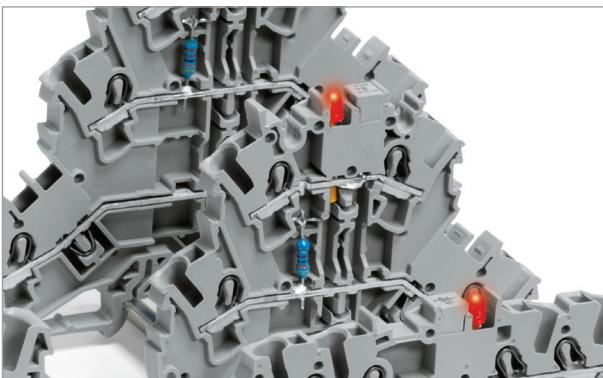

Visão geral dos benefícios:

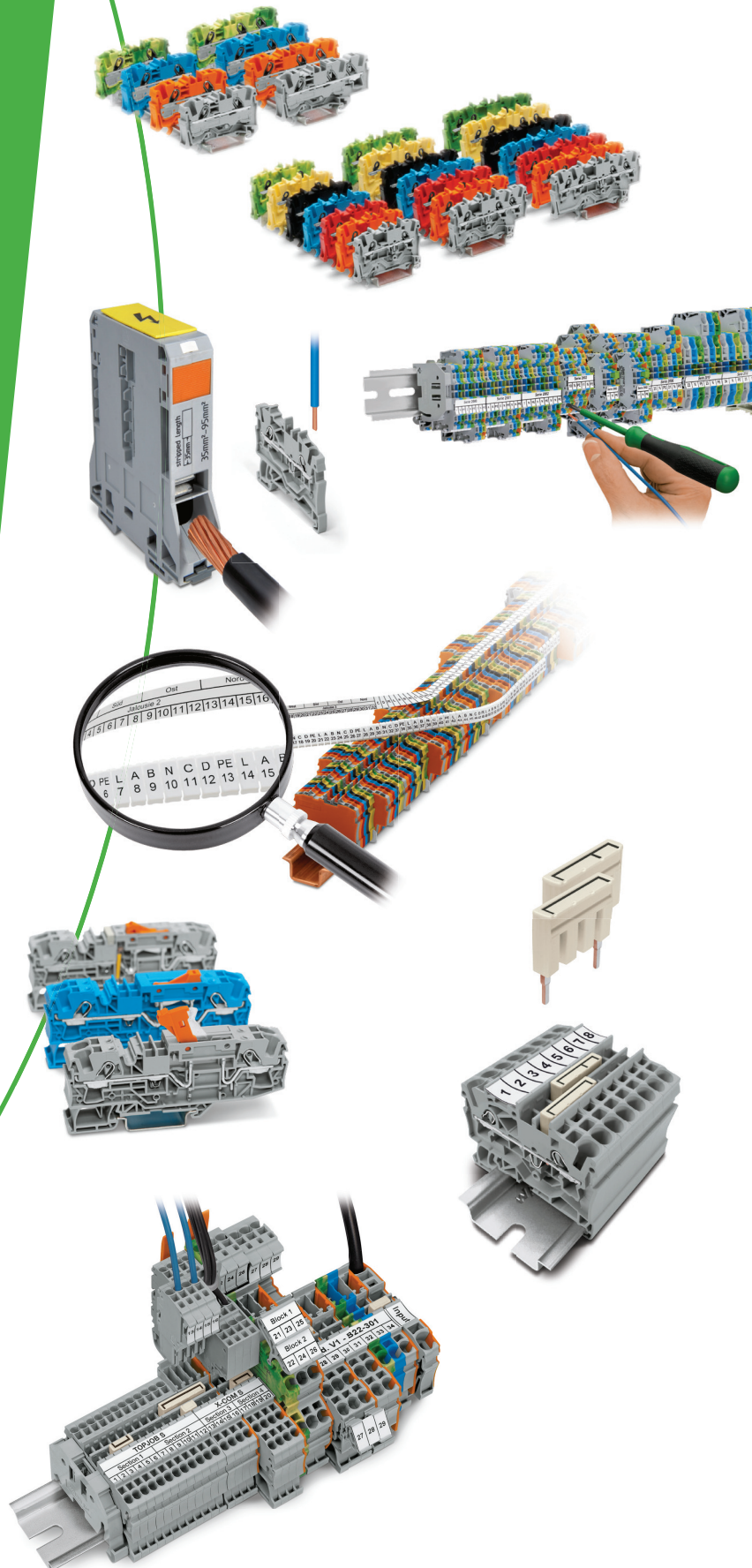

O maior portfólio para aplicações Industriais, Prediais e de Transporte

- A maior variedade de tamanhos para fios e cabos: 0,14–95 mm² (AWG 4/0–24)
- Inúmeros tipos de bornes de passagem e bornes com funções especiais
- Conecta todos os tipos de fios e cabos

TOPJOB® S – à prova de vibração, rápido e livre de manutenção

WAGO – A tecnologia de conexão por pressão à mola

- CAGE CLAMP® S para todos os tipos de fios e cabos
- Inserção direta de fios e cabos rígidos ou com terminal
- A chave de fenda é presa, travando a mola aberta, enquanto o fio ou cabo é inserido.

O menor, o maior e sempre o borne ideal

- A maior variedade de bornes com conexão à mola da indústria
- Para fios e cabos com diâmetro de 0,14–95 mm² (AWG 4/0–24)
- Fios e cabos de 2,5 mm² (AWG 14) em bornes de apenas 4,2 mm de largura

Padrão WAGO – o sistema de identificação mais rápido e mais eficiente

- As fitas de identificação contínua se encaixam em bornes de diferentes tamanhos
- Economia de tempo significativa e fácil visualização via identificação multilinhas
- Reduz os custos com identificações

Sistema de Jumpers TOPJOB® S

Pronto para solucionar qualquer tipo de ligação

- Sistema de Jumpers para as mais diversas aplicações
- Possível customização de Jumpers
- Design simples e fácil de usar

X-COM® S and TOPJOB® S Criando Sinergia

- A codificação oferece segurança adicional
- Melhor custo-benefício: unidades pré-montadas e testadas
- Proteção contra contato acidental em ambos os lados

Extensa gama de bornes funcionais - para aplicações especiais

- Montagem de bornes simples e rápida
- Ampla variedade de bornes
- Borne seccionável para até 1.000 V
(p.ex., para aplicações com células fotovoltaicas)

**Para maiores informações
sobre os produtos WAGO,
acesse www.wago.com.br**

WAGO Eletroeletrônicos Ltda.
Rua Américo Simões, 1470
Itupeva - SP

Telefones:

+55 (11) 4591-0199

Fax:

+55 (11) 4591-0190

E-mail:

info.br@wago.com

Site

www.wago.com.br

