

Folha de dados | Número do item: 788-507

Módulo de relés; Tensão de entrada nominal: 115 VAC; 1 contato reversível;
Corrente contínua de limite: 16 A; Indicador de status vermelho; Largura do
módulo: 15 mm; 2,50 mm²; cinza

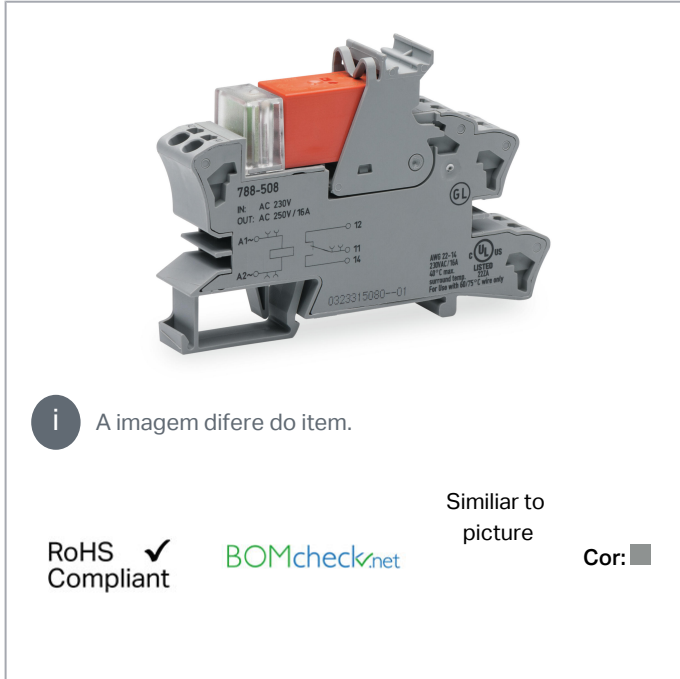

www.wago.com/788-507



i A imagem difere do item.

Similar to picture

RoHS Compliant

BOMcheck.net

Cor: ■

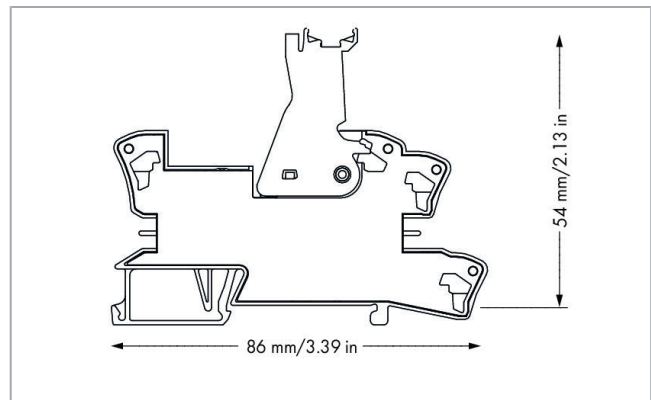
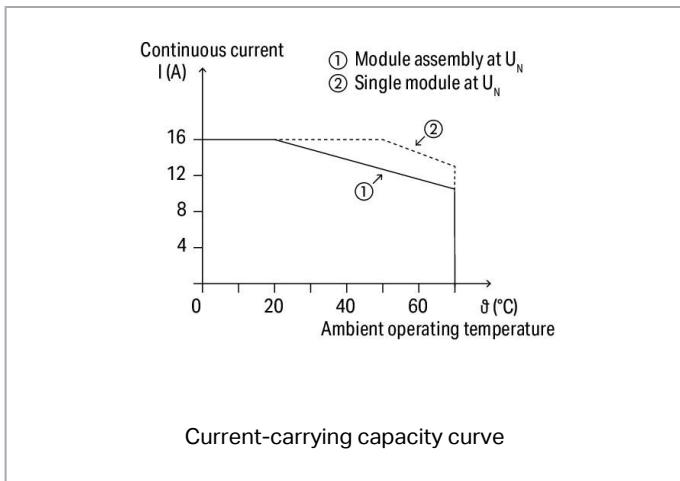
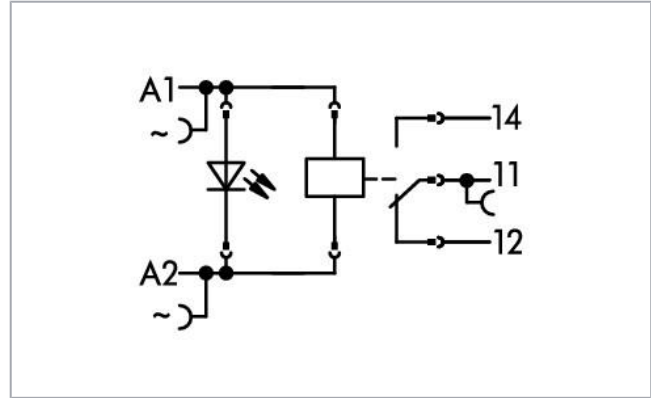

Sujeito a alterações. Por favor observe também a documentação adicional do produto.

WAGO Eletroeletrônicos Ltda
Rua Trípoli, 640, Loteamento Multivias II
Jardim Ermida I, Jundiá - SP, CEP: 13212-217
Tel.: +55 (11) 2923-7200
Email: info.br@wago.com

Alguma dúvida sobre nossos produtos?
Será um prazer atender a sua chamada no +55 11 2923-7200.

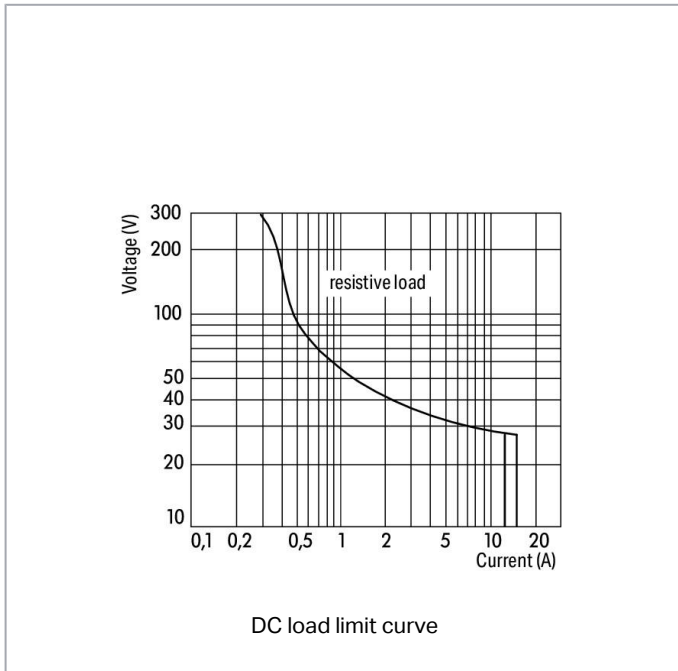

Descrição do item

Observação::

Observação: as cargas indutivas devem ser atenuadas por um circuito protetor adequado, a fim de proteger as bobinas e contatos do relés. bobinas e contatos.

Dados

Dados técnicos

Circuito de controle:

Nominal input voltage U_N	AC 115 V
Input voltage range	$\pm 10\%$
Corrente de entrada nominal I_N	8 mA

Circuito da carga:

Quantidade de contatos reversíveis/comutação	1
Contact material (relay)	AgNi 90/10
Limiting continuous current	16 A

Sujeito a alterações. Por favor observe também a documentação adicional do produto.



Max. make current (resistive)	(AC) 30 A / 4 s
Max. switching voltage	AC 250 V
Max. switching power (resistive)	AC 4000 VA; DC see load limit curve
Switching capacity	AC-15: 6 A / AC 250 V; DC-13: 2 A / DC 24 V
Carga mínima recomendada	12 V / 10 mA
Tempo responsivo (tip.)	10 ms
Tempo de desativação	35 ms
Tempo de refração (tip.)	6 ms
Electrical life (N.O.; resistive load; 23 °C)	30 x 10 ³ switching operations
Mechanical life (N.O.; resistive load; 23 °C)	5 x 10 ⁶ switching operations
Max. switching load with load/without load	6 min ⁻¹ / 600 min ⁻¹

Signaling

Indicação de status	LED red
---------------------	---------

Segurança e proteção:

Tensão	250 V
Tensão de impulso classificada	4 kV
Grau de poluição	3
Dielectric strength, control/load circuit (AC, 1 min)	5 kVrms
Dielectric strength open contact (AC, 1 min)	1 kVrms
Grau de proteção	IP20

Dados de conexão

Tecnologia de conexão	Push-in CAGE CLAMP®
Condutor sólido	0,34 ... 2,5 mm ² / 22 ... 14 AWG
Condutor flexível	0,34 ... 2,5 mm ² / 22 ... 14 AWG
Comprimento do desencape	9 ... 10 mm / 0.35 ... 0.39 polegada

Dados geométricos

Largura	15 mm / 0.591 inch
Altura da borda superior do trilho DIN -35	54 mm / 2.126 inch
Profundidade	86 mm / 3.386 inch

Sujeito a alterações. Por favor observe também a documentação adicional do produto.

WAGO Eletroeletrônicos Ltda
 Rua Trípoli, 640, Loteamento Multivias II
 Jardim Ermida I, Jundiá - SP, CEP: 13212-217
 Tel.: +55 (11) 2923-7200
 Email: info.br@wago.com

Alguma dúvida sobre nossos produtos?
 Será um prazer atender a sua chamada no +55 11 2923-7200.



Dados mecânicos

Tipo de montagem	Trilho DIN 35
------------------	---------------

Dados do Material

Cor	cinza
Peso	45,4 g

Condições ambientais

Temperatura operacional permissível para o ambiente a U_N	-40 ... 70 °C
Temperatura operacional do ambiente para UL	-25 ... 40 °C
Temperatura ambiente (armazenamento)	-40 ... 70 °C
Processing temperature	-25 ... +50 °C

Padrões e especificações:

Padrões/especificações	EN 61010-2-201; EN 61810-1; EN 61373; GL; UL 508 (max. 40 °C)
------------------------	---

Elementary relay

WAGO elementary relay	788-174
-----------------------	---------

Dados Comerciais

Grupo de produto	6 (Interface Electronics)
Tipo de embalagem	BOX
País de origem	DE
GTIN	4045454389505
Customs tariff number	85364900990

Certificações

Certificações navais

Logotipo	Certificação	Informações Adicionais	Nome do Certificado
	DNV GL Det Norske Veritas, Germanischer Lloyd	-	TAA00001D1
	NK	-	TA17255M

Sujeito a alterações. Por favor observe também a documentação adicional do produto.

WAGO Eletroeletrônicos Ltda
 Rua Trípoli, 640, Loteamento Multivias II
 Jardim Ermida I, Jundiá - SP, CEP: 13212-217
 Tel.: +55 (11) 2923-7200
 Email: info.br@wago.com

Alguma dúvida sobre nossos produtos?
 Será um prazer atender a sua chamada no +55 11 2923-7200.



Nippon Kaiji Kyokai



PRS
Polski Rejestr Statków

TE/2186
/880590/18

Certificações UL



Logotipo	Certificação	Informações Adicionais	Nome do Certificado
	UL UL International Netherlands B.V. (ORDINARY LOCATIONS)	UL 508	E175199 Sec.6

Produtos Compatíveis

Jumper

	Nº. do item: 788-113 Jumper; para fenda de jumper; 2 via; isolado	www.wago.com/788-113
	Nº. do item: 788-114 Jumper; para fenda de jumper; 3 via; isolado	www.wago.com/788-114
	Nº. do item: 788-115 Jumper; para fenda de jumper; 4 via; isolado	www.wago.com/788-115
	Nº. do item: 788-116 Jumper; para fenda de jumper; 6 via; isolado	www.wago.com/788-116
	Nº. do item: 788-117 Jumper; para fenda de jumper; 8 via; isolado	www.wago.com/788-117
	Nº. do item: 788-118 Jumper; para fenda de jumper; de 1 a 3; isolado	www.wago.com/788-118
	Nº. do item: 859-402 Jumper; para fenda de jumper; 2 via; isolado; cinza claro	www.wago.com/859-402

















General accessories

	Nº. do item: 209-145 Suporte de identificação de grupo; branco	www.wago.com/209-145
	Nº. do item: 209-184 Tampa protetora; transparente	www.wago.com/209-184
	Nº. do item: 788-124	

Sujeito a alterações. Por favor observe também a documentação adicional do produto.

WAGO Eletroeletrônicos Ltda
Rua Trípoli, 640, Loteamento Multivias II
Jardim Ermida I, Jundiaí - SP, CEP: 13212-217
Tel.: +55 (11) 2923-7200
Email: info.br@wago.com

Alguma dúvida sobre nossos produtos?
Será um prazer atender a sua chamada no +55 11 2923-7200.

	Acessórios para módulos de relés; Indicador de status de operação: vermelho; Tensão operacional nominal: 115 VAC	www.wago.com/788-124
	Nº. do item: 788-148 Módulo de filtragem; Elemento de filtragem RC; Tensão nominal: 230 VAC	www.wago.com/788-148
	Nº. do item: 788-174 Relés básico; Tensão de entrada nominal: 115 VAC; 1 contato reversível; Corrente contínua de limite: 16 A; Largura do módulo: 13 mm; Altura do módulo: 15 mm	www.wago.com/788-174
ferrule		
	Nº. do item: 216-241 Ponteira; Luva para 0,5 mm ² /AWG 20; isolado; estanhado eletronicamente; cobre eletrolítico; crimpagem a prova de gás; de acordo com DIN 46228, Parte 4/09.90; branco	www.wago.com/216-241
	Nº. do item: 216-242 Ponteira; Luva para 0,75 mm ² /AWG 18; isolado; estanhado eletronicamente; cobre eletrolítico; crimpagem a prova de gás; de acordo com DIN 46228, Parte 4/09.90; cinza	www.wago.com/216-242
	Nº. do item: 216-243 Ponteira; Luva para 1 mm ² / AWG 18; isolado; estanhado eletronicamente; cobre eletrolítico; crimpagem a prova de gás; de acordo com DIN 46228, Parte 4/09.90; vermelho	www.wago.com/216-243
	Nº. do item: 216-244 Ponteira; Luva para 1,5 mm ² / AWG 16; isolado; estanhado eletronicamente; cobre eletrolítico; crimpagem a prova de gás; de acordo com DIN 46228, Parte 4/09.90; preto	www.wago.com/216-244
	Nº. do item: 216-542 Ponteira dupla; Luva para 2 x 1 mm ² / AWG 2 x 18; vermelho, isolado; 12 mm de comp.; vermelho	www.wago.com/216-542
tools		
	Nº. do item: 210-720 Ferramenta de operação; Lâmina: 3,5 x 0,5 mm; com eixo parcialmente isolado; multicolor	www.wago.com/210-720
Marking accessories		
	Nº. do item: 2009-110 Faixas de identificação; para Smart Printer; em rolo; not stretchable; liso; tipo encaixe; branco	www.wago.com/2009-110
	Nº. do item: 2009-115 WMB Inline; para Smart Printer; 1500 peças em rolo; flexível, 5 - 5,2 mm; liso; tipo encaixe; branco	www.wago.com/2009-115
	Nº. do item: 209-128 Adaptador; cinza	www.wago.com/209-128
	Nº. do item: 209-183 Cartão de identificação; branco	www.wago.com/209-183
	Nº. do item: 210-110 Caneta com ponta de fibra	www.wago.com/210-110
	Nº. do item: 249-105 Suporte de identificação de grupo; cinza	www.wago.com/249-105
	Nº. do item: 793-501 Cartão de identificação WMB; como cartão; not stretchable; liso; tipo encaixe; branco	www.wago.com/793-501
	Nº. do item: 793-502	

Sujeito a alterações. Por favor observe também a documentação adicional do produto.



 Cartão de identificação WMB; como cartão; IDENTIFICADO; 1 ... 10 (10x); not stretchable; Identificação horizontal; tipo encaixe; branco www.wago.com/793-502

Nº. do item: 793-503

 Cartão de identificação WMB; como cartão; IDENTIFICADO; 11 ... 20 (10x); not stretchable; Identificação horizontal; tipo encaixe; branco

www.wago.com/793-503

Nº. do item: 793-504

 Cartão de identificação WMB; como cartão; IDENTIFICADO; 21 ... 30 (10x); not stretchable; Identificação horizontal; tipo encaixe; branco

www.wago.com/793-504

Nº. do item: 793-505

 Cartão de identificação WMB; como cartão; IDENTIFICADO; 31 ... 40 (10x); not stretchable; Identificação horizontal; tipo encaixe; branco

www.wago.com/793-505

Downloads

Documentação

Texto de licitação

788-507 X81 - Datei	19/02/2019	xml 4,7 kB	Download
788-507 docx - Datei	25/01/2019	docx 16,9 kB	Download

Folheto de instruções

Sockets with Elementary Relay/ SSR [Download](#)

Informações adicionais

Disposal; Electrical and electronic equipment, Packaging V 1.0.0 pdf 265,8 kB [Download](#)

Dados CAx

Dados CAD

2D/3D Models 788-507 [URL](#) [Download](#)

CAE data

EPLAN Data Portal 788-507 [URL](#) [Download](#)

WSCAD Universe 788-507 [URL](#) [Download](#)

ZUKEN Portal 788-507 [URL](#) [Download](#)

Sujeito a alterações. Por favor observe também a documentação adicional do produto.

WAGO Eletroeletrônicos Ltda
Rua Trípoli, 640, Loteamento Multivias II
Jardim Ermida I, Jundiá - SP, CEP: 13212-217
Tel.: +55 (11) 2923-7200
Email: info.br@wago.com

Alguma dúvida sobre nossos produtos?
Será um prazer atender a sua chamada no +55 11 2923-7200.

Notas sobre a instalação

Conductor termination

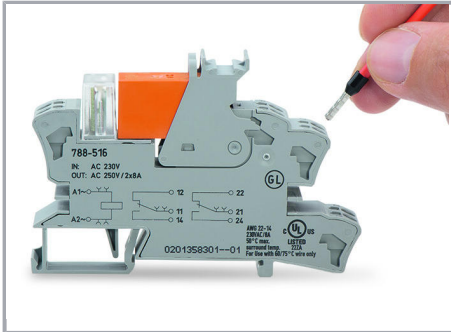

Connection of conductor

Commoning

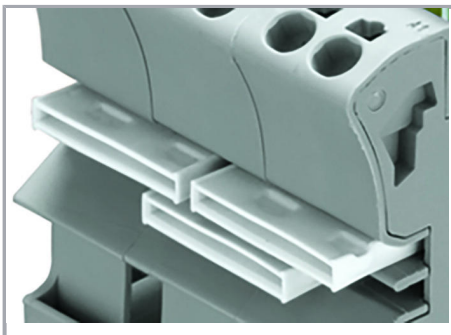

Easy commoning using adjacent jumpers

Marking

Sujeito a alterações. Por favor observe também a documentação adicional do produto.

WAGO Eletroeletrônicos Ltda
Rua Trípoli, 640, Loteamento Multivias II
Jardim Ermida I, Jundiaí - SP, CEP: 13212-217
Tel.: +55 (11) 2923-7200
Email: info.br@wago.com

Alguma dúvida sobre nossos produtos?
Será um prazer atender a sua chamada no +55 11 2923-7200.

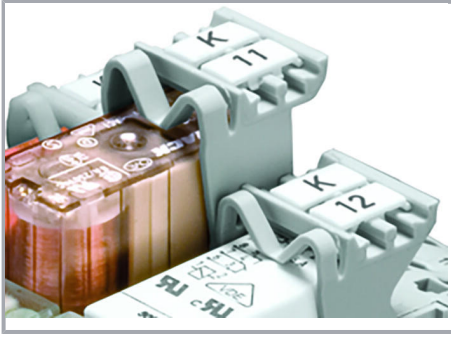

Marking using WMB Multi markers and group marker carriers

Sujeito a alterações. Por favor observe também a documentação adicional do produto.

WAGO Eletroeletrônicos Ltda
Rua Trípoli, 640, Loteamento Multivias II
Jardim Ermida I, Jundiaí - SP, CEP: 13212-217
Tel.: +55 (11) 2923-7200
Email: info.br@wago.com

Alguma dúvida sobre nossos produtos?
Será um prazer atender a sua chamada no +55 11 2923-7200.