

Folha de dados | Número do item: 857-358

Módulo de relés; Tensão de entrada nominal: 230 V AC/DC; 1 contato reversível; Corrente contínua de limite: 6 A; Indicador de status amarelo; Largura do módulo: 6 mm; 2,50 mm²; cinza

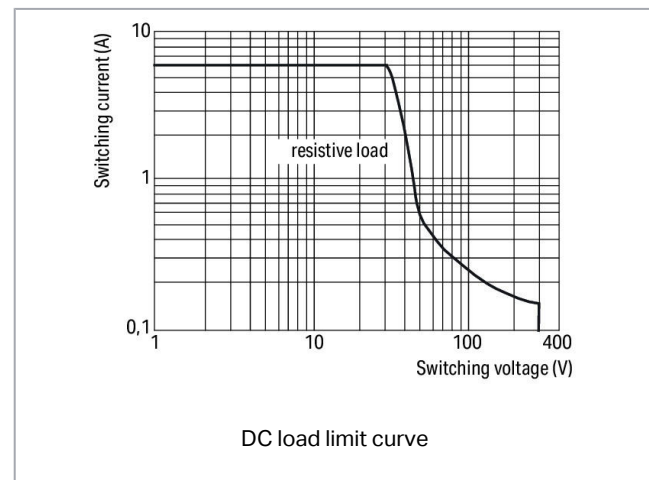

www.wago.com/857-358

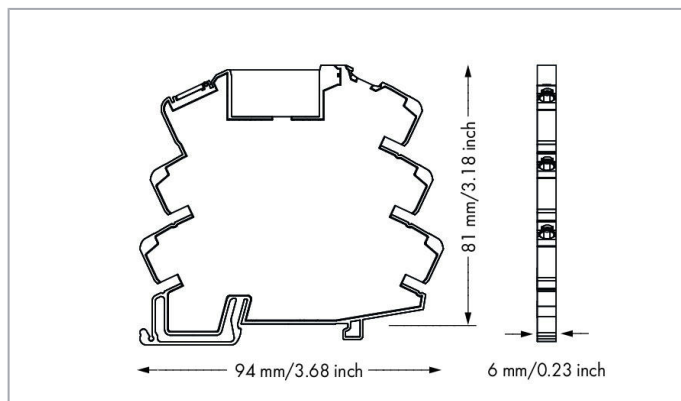
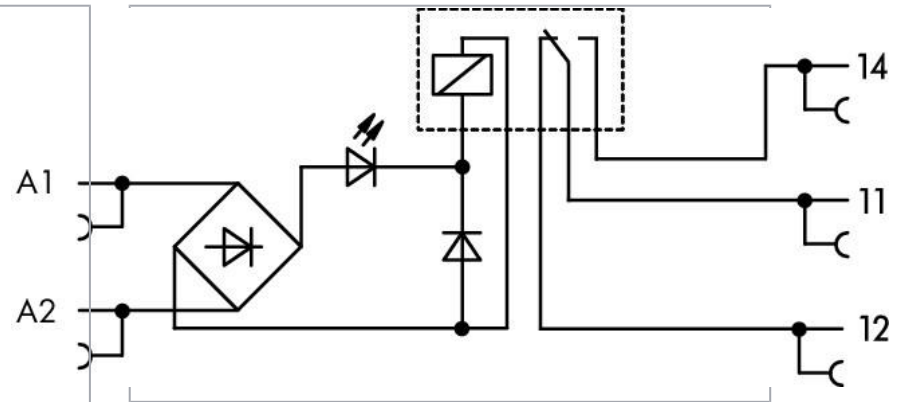
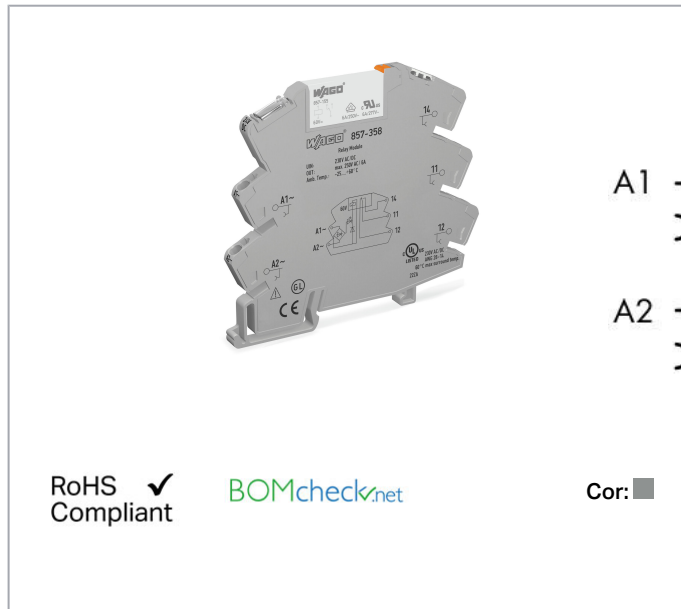

Descrição do item

Observação::

Observação: as cargas indutivas devem ser atenuadas por um circuito protetor adequado, a fim de proteger as bobinas e contatos do relés.

Sujeito a alterações. Por favor observe também a documentação adicional do produto.

WAGO Eletroeletrônicos Ltda
Rua Trípoli, 640, Loteamento Multivias II
Jardim Ermida I, Jundiaí - SP, CEP: 13212-217
Tel.: +55 (11) 2923-7200
Email: info.br@wago.com

Alguma dúvida sobre nossos produtos?
Será um prazer atender a sua chamada no +55 11 2923-7200.



Dados

Dados técnicos

Circuito de controle:

Nominal input voltage U_N	AC/DC 230 V
Input voltage range	-20 ... +10 %
Corrente de entrada nominal I_N	3,5 mA

Circuito da carga:

Quantidade de contatos reversíveis/comutação	1
Contact material (relay)	AgSnO ₂
Limiting continuous current	6 A
Max. make current (resistive)	(AC) 20 A / 0,02 s
Max. switching voltage	AC 250 V
Max. switching power (resistive)	AC 1500 VA; DC see load limit curve
Switching capacity	AC-15: 3 A / AC 250 V; DC-13: 2 A / DC 24 V
Carga mínima recomendada	10 V / 10 mA; 24 V / 1 mA
Tempo responsivo (tip.)	15 ms
Tempo de desativação	25 ms
Tempo de refração (tip.)	3,5 ms
Electrical life (N.O.; resistive load; 23 °C)	50 x 10 ³ switching operations
Mechanical life (N.O.; resistive load; 23 °C)	5 x 10 ⁶ switching operations
Max. switching load with load/without load	6 min ⁻¹ / 180 min ⁻¹

Signaling

Indicação de status	LED amarelo
---------------------	-------------

Segurança e proteção:

Tensão	250 V
Tensão de impulso classificada	4 kV
Grau de poluição	2
Dielectric strength, control/load circuit (AC, 1 min)	4 kVrms
Dielectric strength open contact (AC, 1 min)	1 kVrms

Sujeito a alterações. Por favor observe também a documentação adicional do produto.



Grau de proteção	IP20
------------------	------

Dados de conexão

Tecnologia de conexão	Push-in CAGE CLAMP®
Condutor sólido	0,34 ... 2,5 mm ² / 22 ... 14 AWG
Condutor flexível	0,34 ... 2,5 mm ² / 22 ... 14 AWG
Comprimento do desengape	9 ... 10 mm / 0.35 ... 0.39 polegada

Dados geométricos

Largura	6 mm / 0.236 inch
Altura da borda superior do trilho DIN -35	81 mm / 3.189 inch
Profundidade	94 mm / 3.701 inch

Dados mecânicos

Tipo de montagem	Trilho DIN 35
------------------	---------------

Dados do Material

Cor	cinza
Carga de fogo	0,651 MJ
Peso	32 g

Condições ambientais

Temperatura operacional permissível para o ambiente a U _N	-40 ... 60 °C
Temperatura ambiente (armazenamento)	-40 ... 70 °C
Processing temperature	-25 ... +50 °C

Padrões e especificações:

Padrões/especificações	EN 61010-2-201; EN 61810-1; EN 61373; UL 508; GL; ATEX; IEC Ex
------------------------	--

Elementary relay

WAGO elementary relay	857-155
-----------------------	---------

Dados Comerciais





Grupo de produto	6 (Interface Electronics)
------------------	---------------------------

Sujeito a alterações. Por favor observe também a documentação adicional do produto.

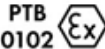

Tipo de embalagem	BOX
País de origem	CN
GTIN	4045454471576
Customs tariff number	85364900990

Certificações

Aprovações Ex

Logotipo	Certificação	Informações Adicionais	Nome do Certificado
	ATEX DEKRA EXAM GmbH	EN 60079-0	BVS_14_ATEX_E_091_X
 Ex nA nC IIC T4 Gc	CCCEx CQST/CNEEx	CNCA-C23-01	2020312304000757
	IECEX DEKRA EXAM GmbH	IEC 60079-0	IECEX_BVS_14.0079_X
	UL UL International Germany GmbH (HAZARDOUS LOCATIONS)	ANSI/ISA 12.12.01	E198726 Sec.4

Certificações navais

Logotipo	Certificação	Informações Adicionais	Nome do Certificado
	BV Bureau Veritas S.A.	-	40179_A0
	DNV GL Det Norske Veritas, Germanischer Lloyd	-	TAA00001D1
	NK Nippon Kaiji Kyokai	-	TA17255M
	PRS Polski Rejestr Statków	-	TE/2186 /880590/18

Sujeito a alterações. Por favor observe também a documentação adicional do produto.





Certificações UL

Logotipo	Certificação	Informações Adicionais	Nome do Certificado
	UL UL International Netherlands B.V. (ORDINARY LOCATIONS)	UL 508	E175199 Sec.4

Produtos Compatíveis















Marking accessories

	Nº. do item: 2009-110 Faixas de identificação; para Smart Printer; em rolo; not stretchable; liso; tipo encaixe; branco	www.wago.com/2009-110
	Nº. do item: 2009-115 WMB Inline; para Smart Printer; 1500 peças em rolo; flexível, 5 - 5,2 mm; liso; tipo encaixe; branco	www.wago.com/2009-115
	Nº. do item: 2009-115/000-002 WMB Inline; para Smart Printer; 1500 peças em rolo; flexível, 5 - 5,2 mm; liso; tipo encaixe; amarelo	www.wago.com/2009-115/000-002
	Nº. do item: 2009-115/000-006 WMB Inline; para Smart Printer; 1500 peças em rolo; flexível, 5 - 5,2 mm; liso; tipo encaixe; azul	www.wago.com/2009-115/000-006
	Nº. do item: 2009-115/000-007 WMB Inline; para Smart Printer; 1500 peças em rolo; flexível, 5 - 5,2 mm; liso; tipo encaixe; cinza	www.wago.com/2009-115/000-007
	Nº. do item: 2009-115/000-012 WMB Inline; para Smart Printer; 1500 peças em rolo; flexível, 5 - 5,2 mm; liso; tipo encaixe; laranja	www.wago.com/2009-115/000-012
	Nº. do item: 2009-115/000-017 WMB Inline; para Smart Printer; 1500 peças em rolo; flexível, 5 - 5,2 mm; liso; tipo encaixe; verde claro	www.wago.com/2009-115/000-017
	Nº. do item: 2009-115/000-023 WMB Inline; para Smart Printer; 1500 peças em rolo; flexível, 5 - 5,2 mm; liso; tipo encaixe; verde	www.wago.com/2009-115/000-023
	Nº. do item: 2009-115/000-024 WMB Inline; para Smart Printer; 1500 peças em rolo; flexível, 5 - 5,2 mm; liso; tipo encaixe; violeta	www.wago.com/2009-115/000-024

Sujeito a alterações. Por favor observe também a documentação adicional do produto.

WAGO Eletroeletrônicos Ltda
Rua Trípoli, 640, Loteamento Multivias II
Jardim Ermida I, Jundiaí - SP, CEP: 13212-217
Tel.: +55 (11) 2923-7200
Email: info.br@wago.com

Alguma dúvida sobre nossos produtos?
Será um prazer atender a sua chamada no +55 11 2923-7200.

	Nº. do item: 209-128 Adaptador; cinza	www.wago.com/209-128
	Nº. do item: 209-183 Cartão de identificação; branco	www.wago.com/209-183
	Nº. do item: 210-110 Caneta com ponta de fibra	www.wago.com/210-110
	Nº. do item: 249-105 Suporte de identificação de grupo; cinza	www.wago.com/249-105
	Nº. do item: 793-501 Cartão de identificação WMB; como cartão; not stretchable; liso; tipo encaixe; branco	www.wago.com/793-501
	Nº. do item: 793-501/000-002 Cartão de identificação WMB; como cartão; not stretchable; liso; tipo encaixe; amarelo	www.wago.com/793-501/000-002
	Nº. do item: 793-501/000-005 Cartão de identificação WMB; como cartão; not stretchable; liso; tipo encaixe; vermelho	www.wago.com/793-501/000-005
	Nº. do item: 793-501/000-006 Cartão de identificação WMB; como cartão; not stretchable; liso; tipo encaixe; azul	www.wago.com/793-501/000-006
	Nº. do item: 793-501/000-007 Cartão de identificação WMB; como cartão; not stretchable; liso; tipo encaixe; cinza	www.wago.com/793-501/000-007
	Nº. do item: 793-501/000-012 Cartão de identificação WMB; como cartão; not stretchable; liso; tipo encaixe; laranja	www.wago.com/793-501/000-012
	Nº. do item: 793-501/000-017 Cartão de identificação WMB; como cartão; not stretchable; liso; tipo encaixe; verde claro	www.wago.com/793-501/000-017
	Nº. do item: 793-501/000-023 Cartão de identificação WMB; como cartão; not stretchable; liso; tipo encaixe; verde	www.wago.com/793-501/000-023
	Nº. do item: 793-501/000-024 Cartão de identificação WMB; como cartão; not stretchable; liso; tipo encaixe; violeta	www.wago.com/793-501/000-024
	Nº. do item: 793-502 Cartão de identificação WMB; como cartão; IDENTIFICADO; 1 ... 10 (10x); not stretchable; Identificação horizontal; tipo encaixe; branco	www.wago.com/793-502
	Nº. do item: 793-502/000-002 Cartão de identificação WMB; como cartão; IDENTIFICADO; 1 ... 10 (10x); not stretchable; Identificação horizontal; tipo encaixe; amarelo	www.wago.com/793-502/000-002

Sujeito a alterações. Por favor observe também a documentação adicional do produto.



Nº. do item: 793-502/000-005

Cartão de identificação WMB; como cartão; IDENTIFICADO; 1 ... 10 (10x); not stretchable; Identificação horizontal; tipo encaixe; vermelho

www.wago.com/793-502/000-005



Nº. do item: 793-502/000-006

Cartão de identificação WMB; como cartão; IDENTIFICADO; 1 ... 10 (10x); not stretchable; Identificação horizontal; tipo encaixe; azul

www.wago.com/793-502/000-006



Nº. do item: 793-502/000-007

Cartão de identificação WMB; como cartão; IDENTIFICADO; 1 ... 10 (10x); not stretchable; Identificação horizontal; tipo encaixe; cinza

www.wago.com/793-502/000-007



Nº. do item: 793-502/000-012

Cartão de identificação WMB; como cartão; IDENTIFICADO; 1 ... 10 (10x); not stretchable; Identificação horizontal; tipo encaixe; laranja

www.wago.com/793-502/000-012



Nº. do item: 793-502/000-017

Cartão de identificação WMB; como cartão; IDENTIFICADO; 1 ... 10 (10x); not stretchable; Identificação horizontal; tipo encaixe; verde claro

www.wago.com/793-502/000-017



Nº. do item: 793-502/000-023

Cartão de identificação WMB; como cartão; IDENTIFICADO; 1 ... 10 (10x); not stretchable; Identificação horizontal; tipo encaixe; verde

www.wago.com/793-502/000-023



Nº. do item: 793-502/000-024

Cartão de identificação WMB; como cartão; IDENTIFICADO; 1 ... 10 (10x); not stretchable; Identificação horizontal; tipo encaixe; violeta

www.wago.com/793-502/000-024



Nº. do item: 793-503

Cartão de identificação WMB; como cartão; IDENTIFICADO; 11 ... 20 (10x); not stretchable; Identificação horizontal; tipo encaixe; branco

www.wago.com/793-503



Nº. do item: 793-503/000-002

Cartão de identificação WMB; como cartão; IDENTIFICADO; 11 ... 20 (10x); not stretchable; Identificação horizontal; tipo encaixe; amarelo

www.wago.com/793-503/000-002



Nº. do item: 793-503/000-005

Cartão de identificação WMB; como cartão; IDENTIFICADO; 11 ... 20 (10x); not stretchable; Identificação horizontal; tipo encaixe; vermelho

www.wago.com/793-503/000-005



Nº. do item: 793-503/000-006

Cartão de identificação WMB; como cartão; IDENTIFICADO; 11 ... 20 (10x); not stretchable; Identificação horizontal; tipo encaixe; azul

www.wago.com/793-503/000-006



Nº. do item: 793-503/000-007

Cartão de identificação WMB; como cartão; IDENTIFICADO; 11 ... 20 (10x); not stretchable; Identificação horizontal; tipo encaixe; cinza

www.wago.com/793-503/000-007



Nº. do item: 793-503/000-012

Cartão de identificação WMB; como cartão; IDENTIFICADO; 11 ... 20 (10x); not stretchable; Identificação horizontal; tipo encaixe; laranja

www.wago.com/793-503/000-012

Nº. do item: 793-503/000-017

Sujeito a alterações. Por favor observe também a documentação adicional do produto.



Cartão de identificação WMB; como cartão; IDENTIFICADO; 11 ... 20 (10x); not stretchable; Identificação horizontal; tipo encaixe; verde claro

www.wago.com/793-503/000-017



Nº. do item: 793-503/000-023

Cartão de identificação WMB; como cartão; IDENTIFICADO; 11 ... 20 (10x); not stretchable; Identificação horizontal; tipo encaixe; verde

www.wago.com/793-503/000-023



Nº. do item: 793-503/000-024

Cartão de identificação WMB; como cartão; IDENTIFICADO; 11 ... 20 (10x); not stretchable; Identificação horizontal; tipo encaixe; violeta

www.wago.com/793-503/000-024



Nº. do item: 793-504

Cartão de identificação WMB; como cartão; IDENTIFICADO; 21 ... 30 (10x); not stretchable; Identificação horizontal; tipo encaixe; branco

www.wago.com/793-504



Nº. do item: 793-504/000-002

Cartão de identificação WMB; como cartão; IDENTIFICADO; 21 ... 30 (10x); not stretchable; Identificação horizontal; tipo encaixe; amarelo

www.wago.com/793-504/000-002



Nº. do item: 793-504/000-005

Cartão de identificação WMB; como cartão; IDENTIFICADO; 21 ... 30 (10x); not stretchable; Identificação horizontal; tipo encaixe; vermelho

www.wago.com/793-504/000-005



Nº. do item: 793-504/000-006

Cartão de identificação WMB; como cartão; IDENTIFICADO; 21 ... 30 (10x); not stretchable; Identificação horizontal; tipo encaixe; azul

www.wago.com/793-504/000-006



Nº. do item: 793-504/000-012

Cartão de identificação WMB; como cartão; IDENTIFICADO; 21 ... 30 (10x); not stretchable; Identificação horizontal; tipo encaixe; laranja

www.wago.com/793-504/000-012



Nº. do item: 793-504/000-017

Cartão de identificação WMB; como cartão; IDENTIFICADO; 21 ... 30 (10x); not stretchable; Identificação horizontal; tipo encaixe; verde claro

www.wago.com/793-504/000-017



Nº. do item: 793-504/000-023

Cartão de identificação WMB; como cartão; IDENTIFICADO; 21 ... 30 (10x); not stretchable; Identificação horizontal; tipo encaixe; verde

www.wago.com/793-504/000-023



Nº. do item: 793-505

Cartão de identificação WMB; como cartão; IDENTIFICADO; 31 ... 40 (10x); not stretchable; Identificação horizontal; tipo encaixe; branco

www.wago.com/793-505



Nº. do item: 793-505/000-005

Cartão de identificação WMB; como cartão; IDENTIFICADO; 31 ... 40 (10x); not stretchable; Identificação horizontal; tipo encaixe; vermelho

www.wago.com/793-505/000-005



Nº. do item: 793-505/000-006

Cartão de identificação WMB; como cartão; IDENTIFICADO; 31 ... 40 (10x); not stretchable; Identificação horizontal; tipo encaixe; azul

www.wago.com/793-505/000-006

Nº. do item: 793-505/000-007

Cartão de identificação WMB; como cartão; IDENTIFICADO; 31 ... 40 (10x); not stretchable;

Sujeito a alterações. Por favor observe também a documentação adicional do produto.



Identificação horizontal; tipo encaixe; cinza

www.wago.com/793-505/000-007



Nº. do item: 793-505/000-012

Cartão de identificação WMB; como cartão; IDENTIFICADO; 31 ... 40 (10x); not stretchable; Identificação horizontal; tipo encaixe; laranja

www.wago.com/793-505/000-012



Nº. do item: 793-506

Cartão de identificação WMB; como cartão; IDENTIFICADO; 41 ... 50 (10x); not stretchable; Identificação horizontal; tipo encaixe; branco

www.wago.com/793-506



Nº. do item: 793-506/000-005

Cartão de identificação WMB; como cartão; IDENTIFICADO; 41 ... 50 (10x); not stretchable; Identificação horizontal; tipo encaixe; vermelho

www.wago.com/793-506/000-005



Nº. do item: 793-506/000-006

Cartão de identificação WMB; como cartão; IDENTIFICADO; 41 ... 50 (10x); not stretchable; Identificação horizontal; tipo encaixe; azul

www.wago.com/793-506/000-006



Nº. do item: 793-506/000-012

Cartão de identificação WMB; como cartão; IDENTIFICADO; 41 ... 50 (10x); not stretchable; Identificação horizontal; tipo encaixe; laranja

www.wago.com/793-506/000-012



Nº. do item: 793-506/000-017

Cartão de identificação WMB; como cartão; IDENTIFICADO; 41 ... 50 (10x); not stretchable; Identificação horizontal; tipo encaixe; verde claro

www.wago.com/793-506/000-017



Nº. do item: 793-5501

Cartão de identificação WMB; como cartão; para borne com largura de 5 - 17,5 mm; flexível, 5 - 5,2 mm; liso; tipo encaixe; branco

www.wago.com/793-5501



Nº. do item: 793-5501/000-002

Cartão de identificação WMB; como cartão; para borne com largura de 5 - 17,5 mm; flexível, 5 - 5,2 mm; liso; tipo encaixe; amarelo

www.wago.com/793-5501/000-002



Nº. do item: 793-5501/000-005

WMB marking card; as card; for terminal block width 5 - 17.5 mm; stretchable 5 - 5.2 mm; plain; snap-on type; red

www.wago.com/793-5501/000-005



Nº. do item: 793-5501/000-006

Cartão de identificação WMB; como cartão; para borne com largura de 5 - 17,5 mm; flexível, 5 - 5,2 mm; liso; tipo encaixe; azul

www.wago.com/793-5501/000-006



Nº. do item: 793-5501/000-007

Cartão de identificação WMB; como cartão; para borne com largura de 5 - 17,5 mm; flexível, 5 - 5,2 mm; liso; tipo encaixe; cinza

www.wago.com/793-5501/000-007



Nº. do item: 793-5501/000-012

Cartão de identificação WMB; como cartão; para borne com largura de 5 - 17,5 mm; flexível, 5 - 5,2 mm; liso; tipo encaixe; laranja

www.wago.com/793-5501/000-012

Nº. do item: 793-5501/000-014

Cartão de identificação WMB; como cartão; para borne com largura de 5 - 17,5 mm; flexível, 5 - 5,2 mm;

Sujeito a alterações. Por favor observe também a documentação adicional do produto.



liso; tipo encaixe; marrom

www.wago.com/793-5501/000-014



Nº. do item: 793-5501/000-017

Cartão de identificação WMB; como cartão; para borne com largura de 5 - 17,5 mm; flexível, 5 - 5,2 mm; liso; tipo encaixe; verde

www.wago.com/793-5501/000-017



Nº. do item: 793-5501/000-023

Cartão de identificação WMB; como cartão; para borne com largura de 5 - 17,5 mm; flexível, 5 - 5,2 mm; liso; tipo encaixe; verde claro

www.wago.com/793-5501/000-023



Nº. do item: 793-5501/000-024

Cartão de identificação WMB; como cartão; para borne com largura de 5 - 17,5 mm; flexível, 5 - 5,2 mm; liso; tipo encaixe; violeta

www.wago.com/793-5501/000-024



Nº. do item: 793-566

Cartão de identificação WMB; como cartão; IDENTIFICADO; 1 ... 50 (2x); not stretchable; Identificação horizontal; tipo encaixe; branco

www.wago.com/793-566



Nº. do item: 793-566/000-002

Cartão de identificação WMB; como cartão; IDENTIFICADO; 1 ... 50 (2x); not stretchable; Identificação horizontal; tipo encaixe; amarelo

www.wago.com/793-566/000-002



Nº. do item: 793-566/000-005

Cartão de identificação WMB; como cartão; IDENTIFICADO; 1 ... 50 (2x); not stretchable; Identificação horizontal; tipo encaixe; vermelho

www.wago.com/793-566/000-005



Nº. do item: 793-566/000-006

Cartão de identificação WMB; como cartão; IDENTIFICADO; 1 ... 50 (2x); not stretchable; Identificação horizontal; tipo encaixe; azul

www.wago.com/793-566/000-006



Nº. do item: 793-566/000-007

Cartão de identificação WMB; como cartão; IDENTIFICADO; 1 ... 50 (2x); not stretchable; Identificação horizontal; tipo encaixe; cinza

www.wago.com/793-566/000-007



Nº. do item: 793-566/000-012

Cartão de identificação WMB; como cartão; IDENTIFICADO; 1 ... 50 (2x); not stretchable; Identificação horizontal; tipo encaixe; laranja

www.wago.com/793-566/000-012



Nº. do item: 793-566/000-017

Cartão de identificação WMB; como cartão; IDENTIFICADO; 1 ... 50 (2x); not stretchable; Identificação horizontal; tipo encaixe; verde claro

www.wago.com/793-566/000-017



Nº. do item: 793-566/000-023

Cartão de identificação WMB; como cartão; IDENTIFICADO; 1 ... 50 (2x); not stretchable; Identificação horizontal; tipo encaixe; verde

www.wago.com/793-566/000-023



Nº. do item: 793-566/000-024

Cartão de identificação WMB; como cartão; IDENTIFICADO; 1 ... 50 (2x); not stretchable; Identificação horizontal; tipo encaixe; violeta















www.wago.com/793-566/000-024

General accessories















Sujeito a alterações. Por favor observe também a documentação adicional do produto.

WAGO Eletroeletrônicos Ltda
Rua Trípoli, 640, Loteamento Multivias II
Jardim Ermida I, Jundiaí - SP, CEP: 13212-217
Tel.: +55 (11) 2923-7200
Email: info.br@wago.com

Alguma dúvida sobre nossos produtos?
Será um prazer atender a sua chamada no +55 11 2923-7200.

	Nº. do item: 209-184 Tampa protetora; transparente	www.wago.com/209-184
	Nº. do item: 857-155 Relés básico; Tensão de entrada nominal: 60 VDC; 1 contato reversível; Corrente contínua de limite: 6 A; Largura do módulo: 5 mm; Altura do módulo: 15 mm	www.wago.com/857-155
tools		
	Nº. do item: 210-720 Ferramenta de operação; Lâmina: 3,5 x 0,5 mm; com eixo parcialmente isolado; multicolor	www.wago.com/210-720
Jumper		
	Nº. do item: 281-482 Jumper; isolado; cinza	www.wago.com/281-482
	Nº. do item: 859-402 Jumper; para fenda de jumper; 2 via; isolado; cinza claro	www.wago.com/859-402
	Nº. do item: 859-402/000-005 Jumper; para fenda de jumper; 2 via; isolado; vermelho	www.wago.com/859-402/000-005
	Nº. do item: 859-402/000-006 Jumper; para fenda de jumper; 2 via; isolado; azul	www.wago.com/859-402/000-006
	Nº. do item: 859-402/000-029 Jumper; para fenda de jumper; 2 via; isolado; amarelo	www.wago.com/859-402/000-029
	Nº. do item: 859-403 Jumper; para fenda de jumper; 3 via; isolado; cinza claro	www.wago.com/859-403
	Nº. do item: 859-403/000-005 Jumper; para fenda de jumper; 3 via; isolado; vermelho	www.wago.com/859-403/000-005
	Nº. do item: 859-403/000-006 Jumper; para fenda de jumper; 3 via; isolado; azul	www.wago.com/859-403/000-006
	Nº. do item: 859-403/000-029 Jumper; para fenda de jumper; 3 via; isolado; amarelo	www.wago.com/859-403/000-029
	Nº. do item: 859-404 Jumper; para fenda de jumper; 4 via; isolado; cinza claro	www.wago.com/859-404
	Nº. do item: 859-404/000-005 Jumper; para fenda de jumper; 4 via; isolado; vermelho	www.wago.com/859-404/000-005















Sujeito a alterações. Por favor observe também a documentação adicional do produto.

	Nº. do item: 859-404/000-006 Jumper; para fenda de jumper; 4 via; isolado; azul	www.wago.com/859-404/000-006
	Nº. do item: 859-404/000-029 Jumper; para fenda de jumper; 4 via; isolado; amarelo	www.wago.com/859-404/000-029
	Nº. do item: 859-405 Jumper; para fenda de jumper; 5 vias; isolado; cinza claro	www.wago.com/859-405
	Nº. do item: 859-405/000-005 Jumper; para fenda de jumper; 5 vias; isolado; vermelho	www.wago.com/859-405/000-005
	Nº. do item: 859-405/000-006 Jumper; para fenda de jumper; 5 vias; isolado; azul	www.wago.com/859-405/000-006
	Nº. do item: 859-405/000-029 Jumper; para fenda de jumper; 5 vias; isolado; amarelo	www.wago.com/859-405/000-029
	Nº. do item: 859-406 Jumper; para fenda de jumper; 6 via; isolado; cinza claro	www.wago.com/859-406
	Nº. do item: 859-406/000-005 Jumper; para fenda de jumper; 6 via; isolado; vermelho	www.wago.com/859-406/000-005
	Nº. do item: 859-406/000-006 Jumper; para fenda de jumper; 6 via; isolado; azul	www.wago.com/859-406/000-006
	Nº. do item: 859-406/000-029 Jumper; para fenda de jumper; 6 via; isolado; amarelo sinalização	www.wago.com/859-406/000-029
	Nº. do item: 859-407 Jumper; para fenda de jumper; 7 via; isolado; cinza claro	www.wago.com/859-407
	Nº. do item: 859-407/000-005 Jumper; para fenda de jumper; 7 via; isolado; vermelho	www.wago.com/859-407/000-005
	Nº. do item: 859-407/000-006 Jumper; para fenda de jumper; 7 via; isolado; azul	www.wago.com/859-407/000-006
	Nº. do item: 859-407/000-029 Jumper; para fenda de jumper; 7 via; isolado; amarelo	www.wago.com/859-407/000-029

Sujeito a alterações. Por favor observe também a documentação adicional do produto.

WAGO Eletroeletrônicos Ltda
Rua Trípoli, 640, Loteamento Multivias II
Jardim Ermida I, Jundiaí - SP, CEP: 13212-217
Tel.: +55 (11) 2923-7200
Email: info.br@wago.com

Alguma dúvida sobre nossos produtos?
Será um prazer atender a sua chamada no +55 11 2923-7200.

	Nº. do item: 859-408 Jumper; para fenda de jumper; 8 via; isolado; cinza claro	www.wago.com/859-408
	Nº. do item: 859-408/000-005 Jumper; para fenda de jumper; 8 via; isolado; vermelho	www.wago.com/859-408/000-005
	Nº. do item: 859-408/000-006 Jumper; para fenda de jumper; 8 via; isolado; azul	www.wago.com/859-408/000-006
	Nº. do item: 859-408/000-029 Jumper; para fenda de jumper; 8 via; isolado; amarelo	www.wago.com/859-408/000-029
	Nº. do item: 859-409 Jumper; para fenda de jumper; 9 via; isolado; cinza claro	www.wago.com/859-409
	Nº. do item: 859-409/000-005 Jumper; para fenda de jumper; 9 via; isolado; vermelho	www.wago.com/859-409/000-005
	Nº. do item: 859-409/000-006 Jumper; para fenda de jumper; 9 via; isolado; azul	www.wago.com/859-409/000-006
	Nº. do item: 859-409/000-029 Jumper; para fenda de jumper; 9 via; isolado; amarelo	www.wago.com/859-409/000-029
	Nº. do item: 859-410 Jumper; para fenda de jumper; 10 via; isolado; cinza claro	www.wago.com/859-410
	Nº. do item: 859-410/000-005 Jumper; para fenda de jumper; 10 via; isolado; vermelho	www.wago.com/859-410/000-005
	Nº. do item: 859-410/000-006 Jumper; para fenda de jumper; 10 via; isolado; azul	www.wago.com/859-410/000-006
	Nº. do item: 859-410/000-029 Jumper; para fenda de jumper; 10 via; isolado; amarelo	www.wago.com/859-410/000-029
ferrule		
	Nº. do item: 216-241 Ponteira; Luva para 0,5 mm ² /AWG 20; isolado; estanhado eletronicamente; cobre eletrolítico; crimpagem a prova de gás; de acordo com DIN 46228, Parte 4/09.90; branco	www.wago.com/216-241
	Nº. do item: 216-242 Ponteira; Luva para 0,75 mm ² /AWG 18; isolado; estanhado eletronicamente; cobre eletrolítico; crimpagem a prova de gás; de acordo com DIN 46228, Parte 4/09.90; cinza	www.wago.com/216-242
	Nº. do item: 216-243	

Sujeito a alterações. Por favor observe também a documentação adicional do produto.



Ponteira; Luva para 1 mm² / AWG 18; isolado; estanhado eletronicamente; cobre eletrolítico; crimpagem a prova de gás; de acordo com DIN 46228, Parte 4/09.90; vermelho

www.wago.com/216-243



Nº. do item: 216-244

Ponteira; Luva para 1,5 mm² / AWG 16; isolado; estanhado eletronicamente; cobre eletrolítico; crimpagem a prova de gás; de acordo com DIN 46228, Parte 4/09.90; preto

www.wago.com/216-244

Downloads

Documentação

Texto de licitação

857-358 X81 - Datei	19/02/2019	xml 4,8 kB	Download
857-358 docx - Datei	20/02/2019	docx 17,0 kB	Download

Folheto de instruções

Elektromechanical and Solid-State Relays/Optocouplers	Download
---	----------

Dados CAx

Dados CAD

2D/3D Models 857-358	URL	Download
----------------------	-----	----------

CAE data

EPLAN Data Portal 857-358	URL	Download
WSCAD Universe 857-358	URL	Download
ZUKEN Portal 857-358	URL	Download

Notas sobre a instalação

Conductor termination

Sujeito a alterações. Por favor observe também a documentação adicional do produto.

WAGO Eletroeletrônicos Ltda
Rua Trípoli, 640, Loteamento Multivias II
Jardim Ermida I, Jundiaí - SP, CEP: 13212-217
Tel.: +55 (11) 2923-7200
Email: info.br@wago.com

Alguma dúvida sobre nossos produtos?
Será um prazer atender a sua chamada no +55 11 2923-7200.

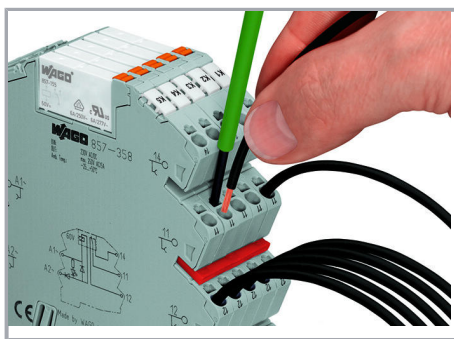

Connection of conductor

Commoning

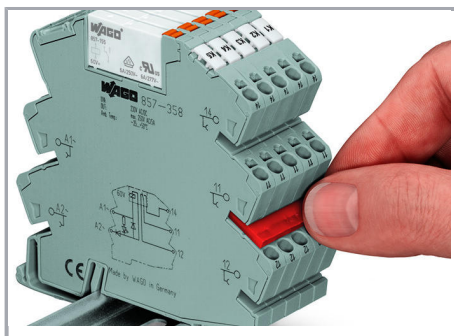

Easy commoning using adjacent jumpers

Marking

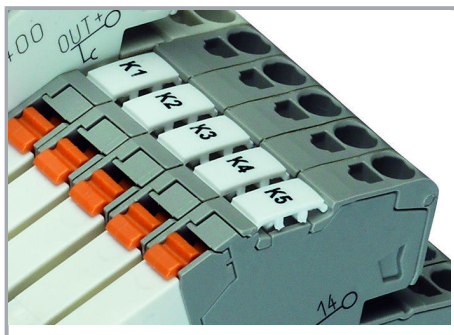

Marking using WMB Multi markers

Installation

Sujeito a alterações. Por favor observe também a documentação adicional do produto.

WAGO Eletroeletrônicos Ltda
Rua Trípoli, 640, Loteamento Multivias II
Jardim Ermida I, Jundiaí - SP, CEP: 13212-217
Tel.: +55 (11) 2923-7200
Email: info.br@wago.com

Alguma dúvida sobre nossos produtos?
Será um prazer atender a sua chamada no +55 11 2923-7200.

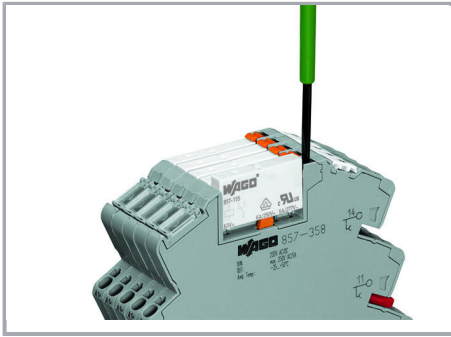

Operation of the relay ejector

Sujeito a alterações. Por favor observe também a documentação adicional do produto.

WAGO Eletroeletrônicos Ltda
Rua Trípoli, 640, Loteamento Multivias II
Jardim Ermida I, Jundiaí - SP, CEP: 13212-217
Tel.: +55 (11) 2923-7200
Email: info.br@wago.com

Alguma dúvida sobre nossos produtos?
Será um prazer atender a sua chamada no +55 11 2923-7200.